



## Handleiding Gen 3 Wall Connector

Type 2-greep, driefasig

Belangrijke veiligheidsinformatie.....	2
Productspecificaties.....	4
Wall Connector Label.....	5
Opties voor elektrische voeding.....	6
Rating stroomonderbreker / maximum vermogen .....	9
De Wall Connector gebruiken.....	11
Funcities.....	12
Verbinding.....	12
Hosted Access Point.....	12
Lokaal netwerk.....	12
Aardlekautomaat.....	13
Aardlekschakelaar.....	13
Stroomstoringen.....	13
Firmware-updates.....	14
Thermische bewaking.....	14
Externe componenten Wall Connector.....	15
Interne componenten Wall Connector.....	16
In de doos.....	17
Gereedschap.....	18
Overwegingen voor installatie.....	19
Installatiestappen.....	22
STAP 1, 2, 3: Kabeldoos voorbereiden en monteren.....	22
STAP 4: Geleiderdraden op maat maken en leiden.....	24
STAP 5: Draden strippen en bevestigen van draden in kabeldoosklemmen.....	25
STAP 6: Hoofdtoestel aan kabeldoos vastmaken.....	27
Procedure inbedrijfstelling.....	28
LED's van de Wall Connector.....	30
Lichtcodes.....	30
Foutcodes.....	31
Garantie-informatie.....	33
Beperkingen.....	34
Geschillenbeslechting.....	35



# BELANGRIJKE VEILIGHEIDSINFORMATIE

Lees vóór gebruik van dit product eerst alle instructies. Bewaar deze instructies. De Wall Connector heeft een ingebouwde aardlekautomaat Type A + DC 6mA.

De handleiding bevat belangrijke instructies voor de Tesla Gen 3 Wall Connector die tijdens de installatie, het gebruik en het onderhoud moeten worden gevolgd. Lees alle waarschuwingen en voorzorgsmaatregelen voordat u de Wall Connector installeert en in gebruik neemt.

**⚠ ATTENTIE:** Tijdens het gebruik van elektrische producten moeten enkele basisvoorzorgsmaatregelen worden gevolgd, waaronder de volgende.

## INSTRUCTIES MET BETREKKING TOT RISICO OP BRAND OF ELEKTRISCHE SCHOKKEN

**⚠ ATTENTIE:** Installeer of gebruik de Wall Connector niet in de buurt van ontvlambare, explosieve, bijtende of brandbare materialen, chemicaliën of dampen.

**⚠ ATTENTIE:** Schakel de stroom uit op de stroomonderbreker voordat u de Wall Connector installeert of reinigt.

## WAARSCHUWINGEN

**⚠ ATTENTIE:** Dit apparaat mag niet zonder toezicht in de nabijheid van kinderen worden gebruikt.

**⚠ ATTENTIE:** De Wall Connector moet worden geaard via permanente bedrading of een direct aangesloten aardelektrode.

**⚠ ATTENTIE:** Gebruik de Wall Connector alleen op de aangegeven wijze en binnen de specifieke toleranties.

**⚠ ATTENTIE:** Spuit nooit direct water of andere vloeistoffen op de aan de muur gemonteerde controller. Spuit nooit vloeistoffen op de connector en dompel deze nooit onder in vloeistof. Berg de connector in de dock op om onnodige blootstelling aan vuil of vocht te voorkomen.

**⚠ ATTENTIE:** Gebruik de Wall Connector niet als deze defect, gebarsten, gescheurd, gebroken of op enige andere wijze beschadigd is of niet werkt.

**⚠ ATTENTIE:** Gebruik de Wall Connector niet als de flexibele stroomkabel gescheurd, gebroken of anderszins beschadigd lijkt, of niet functioneert.

**⚠ ATTENTIE:** Probeer de Wall Connector niet zelf te demonteren, te repareren, te manipuleren of aan te passen. De Wall Connector kan niet door de gebruiker gerepareerd worden. Neem contact op met Tesla voor eventuele reparaties of aanpassingen.

**⚠ ATTENTIE:** Wees voorzichtig bij transport van de Wall Connector. Stel de Wall Connector niet bloot aan sterke krachten, trek niet aan of sleep niet met de Wall Connector, ga er niet op staan en verdraai geen kabels. Dit om schade te voorkomen.

**⚠ ATTENTIE:** Raak de contacten van de Wall Connector niet aan met uw vingers of scherpe metalen voorwerpen zoals ijzerdraad, gereedschap of naalden.





**⚠ ATTENTIE:** Steek geen vingers of vreemde voorwerpen in enig deel van de Wall Connector.

**⚠ ATTENTIE:** Verbuig geen enkel deel van de Wall Connector en druk ze niet in. Let erop dat ze niet door scherpe voorwerpen beschadigd worden.

**⚠ ATTENTIE:** Het gebruik van de Wall Connector kan de goede werking van medische elektronische apparaten en implantaten zoals pacemakers en defibrillators verstoren. Raadpleeg de fabrikant van de apparatuur over de mogelijke gevolgen voor het gebruik voordat u de Wall Connector gebruikt.



## AANWIJZINGEN

-  **LET OP!**: Gebruik geen eigen generator als voedingsbron voor het opladen.
-  **LET OP!**: Het verkeerd installeren en testen van de Wall Connector kan schade aan de batterij of onderdelen van de auto en/of aan de Wall Connector zelf veroorzaken. Dergelijke schade wordt niet gedekt door de Garantie Nieuwe Auto en de Beperkte Garantie Laadapparatuur.
-  **LET OP!**: Gebruik de Wall Connector niet buiten zijn bedrijfstemperatuurbereik van -30° C tot 50° C (-22° F tot 122° F).
-  **LET OP!**: De Wall Connector mag alleen worden geïnstalleerd door personen die opgeleid en gekwalificeerd zijn om aan elektrische systemen te werken.
-  **LET OP!**: Zorg ervoor dat de Wall Connector zich bij verplaatsing, transport of opslag binnen de opslagtemperatuur bevindt.



## PRODUCTSPECIFICATIES

Deze handleiding is van toepassing op Wall Connectors die worden aangeduid met onderdeelnummer 1529455-\*\*-\*

Spanning en bedrading	1-fase 230 V L-N 3-fase 230 V L-L 3-fase 400 V L-L
Stroombereik	Maximum 32 A (instelbaar door installateur)
Klemmenblokken	Gevlochten: 4-25 mm <sup>2</sup> , alleen koper Massief: 1,5-20 mm <sup>2</sup> , alleen koper
Ondersteund aardingschema	TN/TT/IT
Frequentie	50/60 Hz
Kabellengte	7,3 m (24 ft) of 2,6 m (8,5 ft)
Afmetingen Wall Connector	Hoogte: 345 mm (13,6 in) Breedte: 155 mm (6,1 in) Diepte: 110 mm (4,3 in)
Afmetingen beugel bedradingsdoos	Hoogte: 250 mm (9,8 in) Breedte: 120 mm (4,7 in) Diepte: 50 mm (2,0 in)
Gewicht (inclusief bedradingsdoos)	6,8 kg (15 lb)
Bedrijfstemperatuur	-30 °C tot 50 °C (-22 °F tot 122 °F)
Omgevingstemperatuur	-40 °C tot 85 °C (-40 °F tot 185 °F)
Beschermklasse behuizing	IP 55
Ventilatie	Niet vereist
Middel om los te koppelen	Externe stroomonderbreker
Aardlekautomaat	Geïntegreerd (type A + DC 6 mA)
Wifi	2,4 GHz, 802,11b/g/n
Certificeringen	CE, IEC 61851-1 CB



## WALL CONNECTOR LABEL

Elke Wall Connector heeft een label aan de buitenkant met informatie die uniek is voor het product, waaronder:

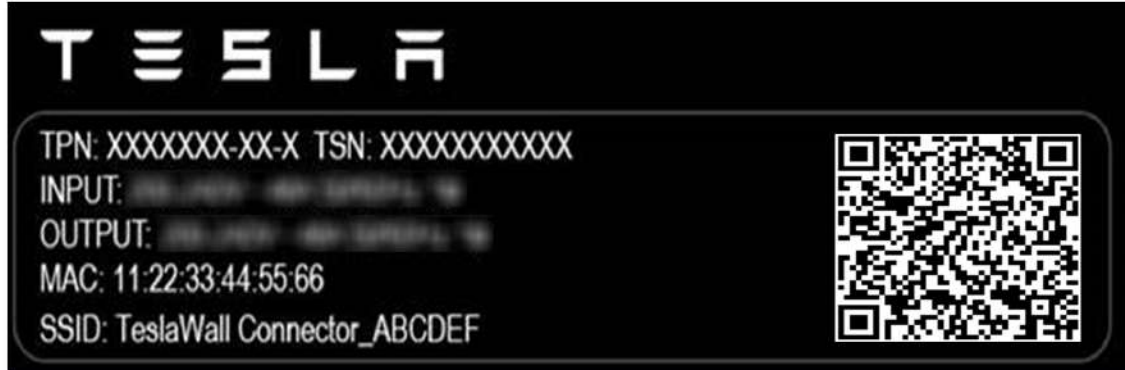

- TPN: Tesla-onderdeelnummer
- TSN: Tesla-serienummer
- Ingang: Max. ingangsvermogen
- Uitgang: Max. uitgangsvermogen
- MAC: Uniek MAC-adres dat is toegewezen aan de Wall Connector
- SSID: Uniek wifi-toegangspunt dat is toegewezen aan de Wall Connector



## OPTIES VOOR ELEKTRISCHE VOEDING

Voor de basiswerking heeft de Wall Connector een elektrische aansluiting nodig op de klemmen Fase 1, Nul en Aarde (PE). Aansluiting op de klemmen Fase 2 en Fase 3 wordt ondersteund voor sommige nettypen.

**⚠ LET OP!** Wall Connector ondersteunt 230 V L-N (+/- 10%). Een verkeerde bedrading van de nulleiderklem met > 264 V naar aarde kan de Wall Connector beschadigen

De Wall Connector kan werken op een driefasenvoeding of een eenfasevoeding.

Tabel 1. Meest gangbare installatieoptie

Bedradingsoptie voor vijf draden: Fase 1, Fase 2, Fase 3, Nul, Aarde		
		<p>Opties voor nettype:</p> <ul style="list-style-type: none"><li>• 400 V 3-fase wye</li></ul> <p><b>⚠ LET OP!</b> Controleer nogmaals of de N-aansluiting 230 V L naar N is op de klemmen van de kabeldoos voordat u deze onder stroom zet.</p>

**OPMERKING:** Blauw wordt gebruikt als de IEC-norm voor de nulleider. Sommige markten gebruiken mogelijk andere kleuren als symbool voor nulleiders en faseleiders.



# OPTIES VOOR ELEKTRISCHE VOEDING

Tabel 2. Op een na meest gangbare installatieoptie  
Bedradingsconfiguratieoptie voor drie draden: Lijn 1, Nul, Aarde

		<p>Opties voor nettype:</p> <ul style="list-style-type: none"><li>• 230 V Fase naar Nul</li><li>• 230 V Fase naar Fase</li></ul> <p><b>OPMERKING:</b> Voor 230V lijn-naar-lijnverbindingen, zonder een nulleider, sluit u één lijn van het net aan op de nulleider van de kabeldoos</p> <p><b>! LET OP!:</b> Controleer nogmaals of de N-aansluiting 230 V L naar N is op de klemmen van de kabeldoos voordat u deze onder stroom zet.</p>
--	--	--





Tabel 3. Minst gangbare, maar ondersteunde installatieoptie

## Bedradingsconfiguratieoptie voor vier draden: Fase 1, Fase 2, Nul, Aarde



\*Plaats bij aansluiting op een 230 V 'delta (geen nulleider)'-net een van de faseaansluitingen in de nulleiderklem van de kabeldoos.

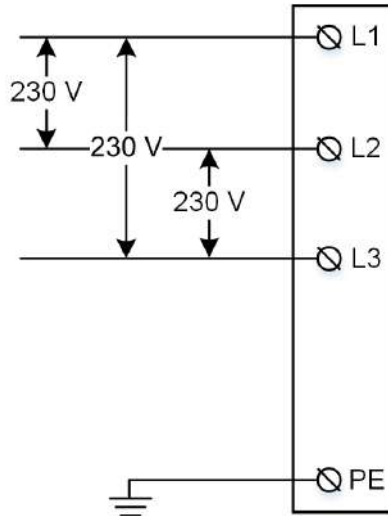

Opties voor nettype:

- Delta 230 V Fase naar Fase
- Open wye met 230 V Fase naar Nul
- Fasesplitsing 230 V Fase naar Nul

**OPMERKING:** Plaats in het geval van een Delta-netaansluiting een van de fasegeleiders van het net in de nulleiderklem van de Wall Connector-kabeldoos.

**OPMERKING:** De geleider met de laagste spanning naar aarde (PE) moet worden aangesloten op de nulleiderklem.

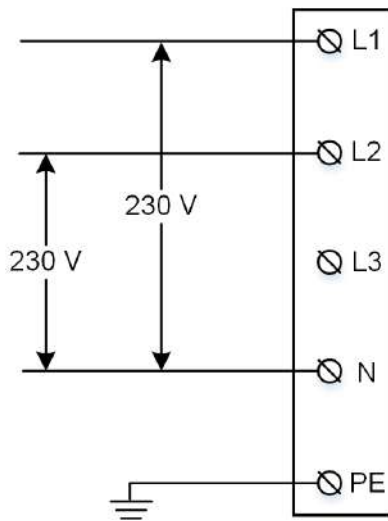

**⚠ LET OP!** Controleer nogmaals of de N-aansluiting 230 V L naar N is op de klemmen van de kabeldoos voordat u deze onder stroom zet.



# RATING STROOMONDERBREKER / MAXIMUM VERMOGEN

## Uitgangsvermogen

Installeer voor de beste oplaadsnelheid een stroomonderbreker die past bij het nettype en de gewenste uitgangsstroom. De Wall Connector heeft een ingebouwde aardlekautomaat Type A + DC 6mA.

De maximale uitgangsstroom (ampère) kan door de installateur worden geprogrammeerd als onderdeel van het inbedrijfstellingsproces. Elke stroomsterkte tussen 6 A en 32 A kan worden geselecteerd. Schat het uitgangsvermogen voor verschillende netaansluitingen hieronder:

**OPMERKING:** Sommige Tesla-voertuigen verbruiken mogelijk minder stroom dan het maximale vermogen van de Wall Connector. De werkelijke oplaadsnelheid is afhankelijk van het geleverde vermogen van de Wall Connector en de ingebouwde oplader in het voertuig. Zie de Tesla-website voor voertuigspecificaties.

Maximale uitgangsstroom (A)	230 V eenfase uitgangsvermogen (kW)	230 V driefasen uitgangsvermogen (kW)		400 V driefasen uitgangsvermogen (kW)
		Model S/X	Model 3/Y	
32	7,4	8,5	11	22,1
25	5,8	6,6	10	17,3
20	4,6	5,3	8	13,8
16	3,7	4,2	6,4	11
13	3	3,5	5,2	9
10	2,3	2,7	4	6,9
8	1,8	2,1	3,2	5,5
6	1,4	1,6	2,4	4,1

**OPMERKING:** Raadpleeg de lokale regelgeving met betrekking tot eventuele vereisten voor het loskoppelen.

**OPMERKING:** Zie [Procedure inbedrijfstelling](#) voor details over het instellen van de maximale stroomsterkte.

## Stroomgroepgeleiders en aardingsdraad

- Raadpleeg de lokale elektrische voorschriften om de juiste geleiders en de juiste maat aardingsdraad te selecteren voor de gekozen stroomonderbreker.
- De kabeldoosklemmen van de Wall Connector zijn geschikt voor gevlochten draad met een maat van 4 mm<sup>2</sup> tot 25 mm<sup>2</sup> of massieve draad van 1,5 mm<sup>2</sup> tot 25 mm<sup>2</sup>. De installateur is verantwoordelijk voor het selecteren van een draadmaat die voldoet aan de lokale regelgeving, mogelijk rekening houdend met stroomsterkte, afstand en andere plaatselijke omstandigheden.



**OPMERKING:** Als u gevlochten bedrading gebruikt die kleiner is dan 4 mm<sup>2</sup>, gebruik dan een adereindhuls met de juiste maat zodat deze veilig kan worden afgesloten.

- Bij locaties met meerdere Wall Connectors moet elke Wall Connector zijn eigen stroomgroep en speciale stroomonderbreker hebben.
- Gebruik voor installaties buitenshuis waterdichte fittingen bij het bevestigen van voedingsdraden aan de kabeldoos.
- Voor deze installatiehandleiding worden IEC-standaardkleuren gebruikt voor L1, L2, L3, N en PE. Sommige regio's gebruiken mogelijk andere gestandaardiseerde kleuren.

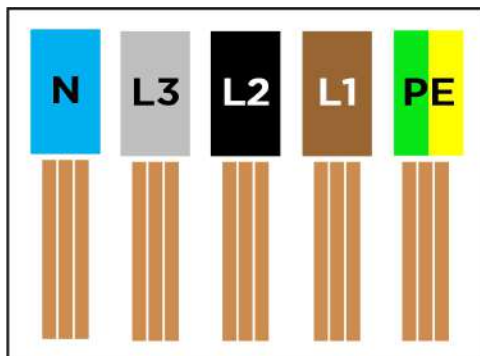

## Aardaansluitingen

Wall Connector moet een aardingspad hebben terug naar het aardingspunt van de hoofdapparatuur ter plaatse. Zonder een goede aardaansluiting laadt de Wall Connector een voertuig niet op tijdens een aardingstest. De aardgeleider van de apparatuur moet samen met de circuitgeleiders lopen en worden aangesloten op de aardingsklem van de apparatuur in de kabeldoos. Installeer een aardingsdraad met een maat volgens de lokale elektrische voorschriften.

**OPMERKING:** Om TT- en IT-netten te ondersteunen, kan aardzekerheid worden uitgeschakeld als onderdeel van het inbedrijfstellingsproces. Aardzekerheid moet altijd zijn ingeschakeld voor TN-netten.



## DE WALL CONNECTOR GEBRUIKEN

1. Open de laadpoort van het voertuig door op de knop op de laadgreep te drukken, op de laadklep te drukken, de mobiele app te gebruiken, het touchscreen van het voertuig te gebruiken, of door de kofferbakknop op de sleutel ingedrukt te houden.
2. Steek de laadgreep in de laadpoort van het voertuig.
3. Controleer de voertuigbediening om het opladen te verifiëren.
4. Om de laadgreep van het voertuig te verwijderen, houdt u de knop op de greep ingedrukt om de laadpoort te ontgrendelen.

**OPMERKING:** De auto moet zijn ontgrendeld om de laadgreep te kunnen verwijderen.



5. Verwijder de laadgreep uit de laadpoort van het voertuig.
6. Wikkel de oplaadkabel linksom rond de Wall Connector en steek de laadgreep in de houder.





# FUNCTIES

## Verbinding

De Wall Connector is voorzien van wifi om te communiceren met lokale routers, voertuigen, mobiele apparaten, andere Wall Connectors en andere Tesla-producten.



## Hosted Access Point

De Wall Connector host een WPA2-wachtwoordbeveiligd, 2,4 GHz, 802.11 wifi-toegangspuntnetwerk om inbedrijfstelling en verbinding met andere apparaten te vergemakkelijken.

Een unieke SSID wifi-netwerknnaam en een uniek WPA2-wachtwoord om verbinding te maken met de Wall Connector staan afgedrukt op een sticker aan de achterkant van het toestel, evenals op de voorkant van de snelstarhandleiding die in de doos is meegeleverd.



## Lokaal netwerk

Door de Wall Connector te verbinden met een lokaal wifi-netwerk, kan deze draadloze firmware-updates ontvangen, toegang krijgen tot diagnose op afstand en gebruik maken van data tracking. Er is een wifi-verbinding vereist voor locaties die gebruikmaken van authenticatie, facturering en andere functies voor locatiebeheer.

**OPMERKING:** Sommige functies zullen in de loop van de tijd worden toegevoegd.

Wall Connector ondersteunt alleen WPA2/3-beveiligde, 2,4 GHz, 802.11-netwerken in infrastructuurmodus.

**OPMERKING:** Verborgen netwerken worden ondersteund.

**OPMERKING:** WPA-enterprise wordt ondersteund in een toekomstige firmware-update.

**OPMERKING:** Functies voor locatiebeheer worden ingeschakeld via toekomstige firmware-updates.

## Aardlekautomaat

De Wall Connector heeft een ingebouwde aardlekautomaat Type A + DC 6mA. Het voordeel van deze bescherming is dat aardlekautomaten van Type B niet nodig zijn bij het installeren van Gen 3 Wall Connectors. Raadpleeg de lokale regelgeving voor het vereiste type stroomonderbreker.

AC-aardfoutonderbreking detecteert automatisch een mismatch van wisselstroom tussen stroomgeleiders die zou aangeven dat er stroom vloeit door de aardgeleider. De AC-foutbeveiliging wordt geactiveerd bij 20 mA.

DC-aardfoutonderbreking detecteert automatisch DC-lek via aarde. De DC-foutbeveiliging wordt geactiveerd bij 6 mA.

Gebruikersinteractie zoals drukken op de kabelknop of het loskoppelen van het voertuig is vereist om deze fout te verhelpen. Als de storing aanhoudt, raadpleeg dan een elektricien om de voeding te laten controleren.

## Aardlekschakelaar

Bij de aardlekschakelaar kan de installateur verschillende bewakingsopties kiezen. De Wall Connector controleert op de aanwezigheid van een veilige aardaansluiting en zorgt voor automatisch heraansluiting na storingen. Aardzekering werkt door het injecteren van een kleine hoeveelheid stroom in de aardingsgeleider om de impedantie te meten tussen lijn en aarde. Als een hoge impedantie wordt gedetecteerd, blokkeert de Wall Connector het opladen en wordt een foutcode met twee (2) rode knipperingen weergegeven. Zie [Foutcodes](#) voor een volledige lijst van foutcodes.

Om de aardzekering tel laten werken in TN-netten, moet een poot van de verdeeltrafo zijn verbonden met aarde (nulleider). Verbinding met aarde mag maar op een plaats in het elektrische systeem van de locatie worden gedaan.

De aardzekering van de Wall Connector kan worden aangepast in landen met TT- of IT-netconfiguraties.

De aardlekschakelaarfunctie bewaakt de aardaansluiting van de Wall Connector. Selecteer de juiste optie op basis van het aardingsstelsel en de aardingsweerstand van de installatie.

Afhankelijk van het land zijn er drie opties beschikbaar:

- **Inschakelen:** De aardaansluiting wordt bewaakt en bij een hoge gedetecteerde aardingsweerstand wordt de Wall Connector uitgeschakeld. Dit is de voorkeursinstelling om bescherming te bieden en moet worden geselecteerd wanneer de aardaansluiting naar verwachting sterk is (zoals het geval is bij TN-netwerken en de meeste TT-netwerken), en wanneer vereist door regelgeving.
- **Uitgeschakeld:** De aardaansluiting wordt niet bewaakt. Dit moet worden geselecteerd wanneer de aardaansluiting niet tot stand is gebracht (zoals het geval is voor IT-netwerken), of wanneer de stroom die door deze controle wordt opgewekt problematisch zou zijn (zoals het geval is bij sommige TT-netwerken met gevoelige aardlekschakelaars).

**OPMERKING:** Bewaking van aarde is altijd ingeschakeld voor installaties in Noord-Amerika.

Herstel van tijdelijke problemen zoals aardfout of overspanning in het net verloopt automatisch.

## Stroomstoringen

Als zich een stroomstoring voordoet terwijl de Wall Connector een voertuig oplaadt, wordt het opladen automatisch binnen 1 tot 3 minuten hervat nadat er weer stroom is. De Wall Connector geeft met een continu brandend blauw lampje op de voorplaat aan dat deze communiceert met het voertuig en wacht om het opladen te hervatten. Als u zodra er weer stroom is op de knop op de laadgreep drukt, gaat de Wall Connector onmiddellijk verder met opladen.

## Firmware-updates

Firmware-updates worden automatisch toegepast op de Wall Connector om de gebruikerservaring te verbeteren en nieuwe functies te introduceren. Verbind de Wall Connector met wifi voor toegang tot de meest recente firmware-update. Zie [Procedure inbedrijfstelling](#).

Tesla-voertuigen kunnen firmware-updates voor Wall Connectors leveren.

## Thermische bewaking

Wall Connector bewaakt actief de temperatuur op meerdere locaties tijdens het opladen om de stabiliteit van de oplaadsessie te garanderen. Er bevinden zich temperatuursensoren bij het relais, de microcontroller, de laadgreep en de achterkant van de hoofdeenheid om de temperatuur van de klemmen in de kabeldoos te bewaken.

In warmere omstandigheden kan de Wall Connector de stroom en laadsnelheid verlagen om zichzelf te beschermen. Wanneer dit gebeurt, blijft de lichtbalk op de voorplaat 'stromend groen' weergegeven en knippert drie keer rood om aan te geven dat het opladen is verlaagd als gevolg van hoge temperatuur. Als de temperatuur blijft stijgen, stopt de Wall Connector met opladen en knippert drie keer rood.

**OPMERKING:** Zie [Foutcodes](#) voor een volledige lijst van foutcodes.

Installeer voor optimale prestaties de Wall Connectors in ruimten waar de omgevingstemperatuur onder 50°C (122°F) blijft. In uitzonderlijke gevallen kan de Wall Connector de stroomsterkte beginnen te verlagen bij een omgevingstemperatuur van 35°C (95°F). De stroomsterkte wordt automatisch aangepast en de gebruiker hoeft niets in te voeren; de Wall Connector keert terug naar de startstroom wanneer de temperatuur wordt verlaagd.



## EXTERNE COMPONENTEN WALL CONNECTOR

"Wall Connector" verwijst naar het product als geheel.

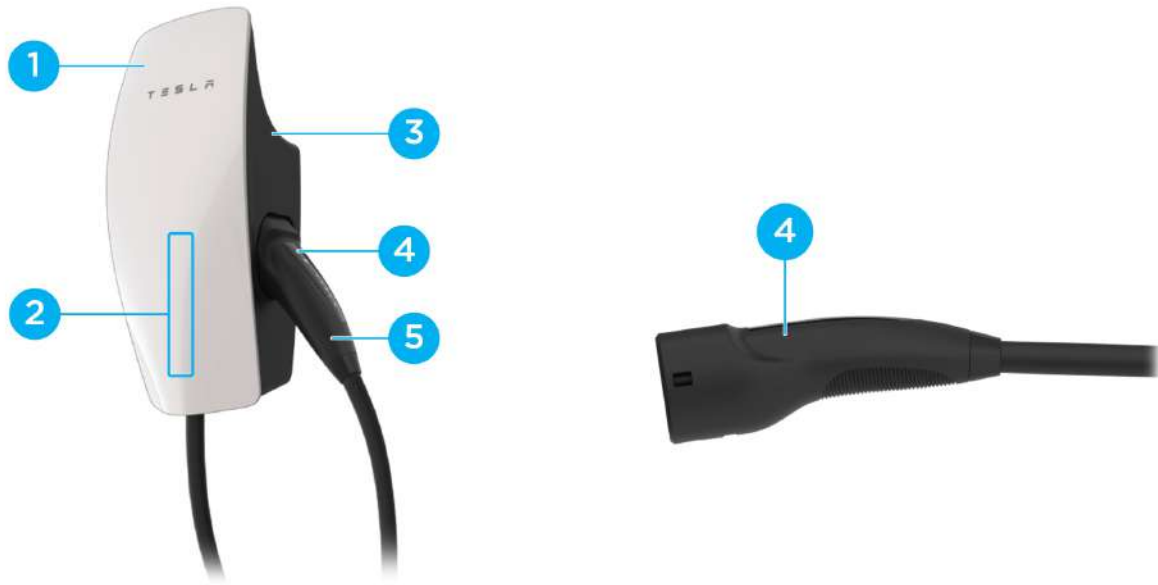

1. Voorplaat
2. Lichtbalk (verticaal)
3. Hoofdtoestel
4. Laadgreepknop
5. Laadgreep







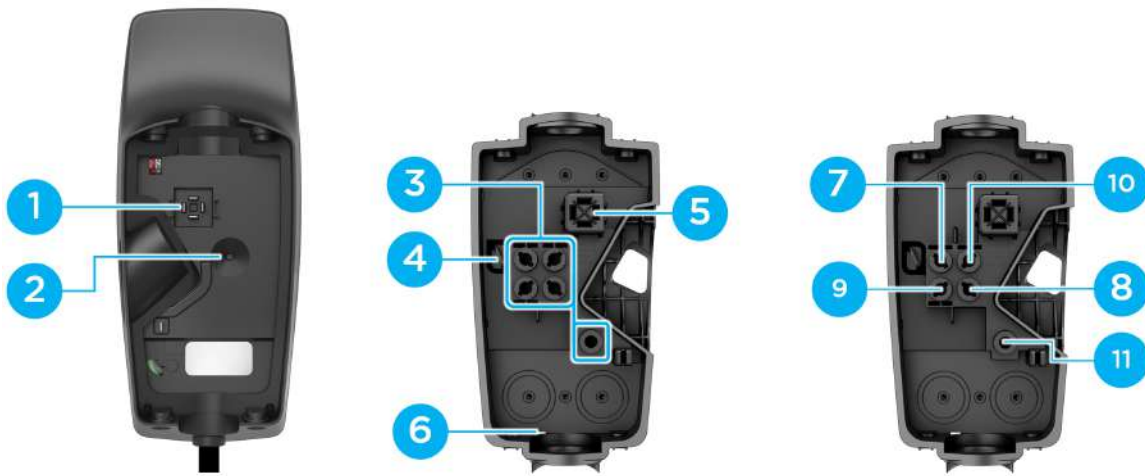





## INTERNE COMPONENTEN WALL CONNECTOR



1. Contactbladen
2. Temperatuursensor
3. Geleiderklemmen
4. Verankering voor kabelbinder
5. Schuifcontacten
6. Afvoeropening kabeldoos (zorgt voor Type 3R-bescherming)
7. Nul
8. Fase 1
9. Fase 2
10. Fase 3
11. Aarde



## IN DE DOOS

 <p>Hoofdtoestel</p>	 <p>Kabeldoos</p>	 <p>Montagesjabloon voor kabeldoos</p>	 <p>Zeskantbit (4 mm)</p>
 <p>Kabelbinder (x1)</p>	 <p>Bevestigingsschroef Wall Connector-kabeldoos (x4)</p>	 <p>Bevestigingsschroef kabeldoos-wand (x2) 4,0 x 50 mm (PZ2) (#8 x 2 in)</p>	 <p>Snelstarhandleiding (bevat sticker met SSID-netwerkn aam en uniek wachtwoord)</p> <p><b>BEWAAR DIT DOCUMENT</b></p>

**OPMERKING:** De zeskantbit, de kabelbinder en de bevestigingsschroeven bevinden zich in een plastic zak in de kabeldoos, die is bevestigd aan de hoofdtoestel van de Wall Connector.











**OPMERKING:** Muurpluggen zijn niet inbegrepen. Gebruik pluggen van 6 mm bij installatie in beton of soortgelijke materialen.





## GEREEDSCHAP

### Benodigd gereedschap

**OPMERKING:** Bij maten van boorbits is uitgegaan van houten montageoppervlakken. Raadpleeg bij installatie op beton of ander metselwerk een elektricien voor de optimale voorboormaten.

 Momentschroevendraaier (5,6 Nm, 50 lbf . in)	 Multimeter	 Balkzoeker (bij installatie op houten wanden)	 Rolmaat
 Kabelstripper	 Boorbit, 5 mm (3/16 in) (bij installatie op houten wanden)	 Boorbit, 2,5 mm (3/32 in) (bij installatie op houten wanden)	 Bitschroevendraaier
 Waterpas	 Smartphone (met wifi)	 Boormachine	

### Optioneel gereedschap

 Stappenboorbit, 29 mm (1-1/8 in)	 Stappenboorbit, 35 mm (1-3/8 in)	 Computer (met wifi)
---	---	--



## OVERWEGINGEN VOOR INSTALLATIE

De Wall Connector kan worden geïnstalleerd op elk plat, verticaal oppervlak dat het gewicht kan dragen (bijv. muur, voetstuk enz.). De Wall Connector (kabeldoos, voorplaat en lange kabel) weegt 6,8 kg (15 lb).

### Locatie kiezen

Installeer de Wall Connector op een locatie waar de laadkabel de laadpoort van het voertuig kan bereiken zonder dat de kabel strak komt te staan

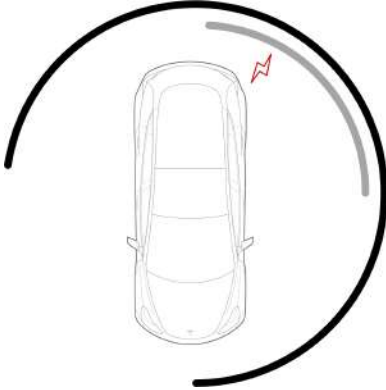

- Donkergrijs: Aanbevolen installatieruimte voor Wall Connectors met kabel van 7,3 m (24 ft)
- Lichtgrijs: Aanbevolen installatieruimte voor Wall Connectors met kabel van 2,6 m (8,5 ft)

Installeer de Wall Connector op een locatie met voldoende vrije ruimte aan alle kanten zodat de laadkabel rond de unit kan worden gelust en de laadgreep makkelijk in de zijhouder kan worden geplaatst.

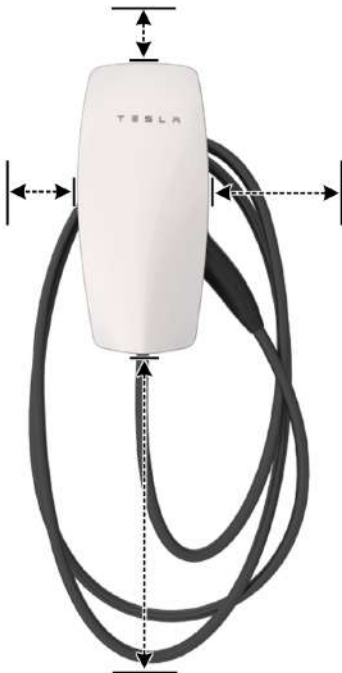

**OPMERKING:** Als de ruimte beperkt is, kan een kabelorganizer worden geïnstalleerd in de buurt van de Wall Connector.



## Hoogte kiezen

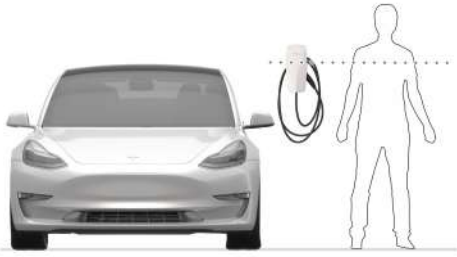

- Maximumhoogte (binnen en buiten): 1,52 m (60 in)
- Aanbevolen hoogte: ~1,15 m (~45 in)
- Minimumhoogte buiten: 0,6 m (24 in)
- Minimumhoogte binnen: 0,45 m (18 in)

## Wifi-siginaalontvangst maximaliseren

Wall Connectors moeten worden verbonden met een lokaal wifi-netwerk voor optimale functionaliteit. Voor een maximale signaalontvangst mag de Wall Connector niet worden geïnstalleerd aan weerszijden van beton, metselwerk, metalen stijlen en andere fysieke obstakels die de ontvangst van wifi-signalen kunnen belemmeren.

**OPMERKING:** Als een mobiel apparaat op een bepaalde locatie verbinding kan maken met lokale wifi, is dit een goede indicatie dat de Wall Connector ook verbinding kan maken.





## Opties voor draadaansluiting



De kabeldoos van de Wall Connector heeft meerdere opties voor draadaansluiting. Kies een aansluitingspad en volg de installatie-instructies op basis van het gekozen aansluitingspad.

1. Locatie voor aansluiting van boven
2. Locatie voor aansluiting van achter (links of rechts)
3. Locatie voor aansluiting van onder



# INSTALLATIESTAPPEN

## STAP 1, 2, 3: Kabeldoos voorbereiden en monteren

Deze procedure heeft 4 verschillende variaties, afhankelijk van de gekozen optie voor aansluiting van bedrading, maar de algemene volgorde van de stappen is hetzelfde voor alle aansluitopties:

1. Boor gaten van 5 mm in de kabeldoos\*. Gebruik een stappenboorbit bij aansluiting van achter.
2. Gebruik een kartonnen sjabloon om voorboorgaten in het montageoppervlak te plannen of te boren\*. Voor de meeste oppervlakken wordt een voorboorgat van 2,5 mm aanbevolen.

**OPMERKING:** Boor grotere voorboorgaten waarin pluggen van 6 mm passen bij installatie op beton, metselwerk of soortgelijke materialen.

**OPMERKING:** De installateur kan de grootte van het voorboorgat aanpassen op basis van het montageoppervlak.

**OPMERKING:** Gebruik een waterpas om te controleren of de sjabloon volledig waterpas is.

3. Bevestig de kabeldoos aan het montageoppervlak met behulp van de meegeleverde bevestigingsmiddelen, waaronder een geïntegreerde afdichting. De bevestigingskop is compatibel met zowel #2 Phillips als #2 vierkante bit. Bevestig de kabelbuis/fittingen en voer de geleiderdraden in\*.

**OPMERKING:** Het is de verantwoordelijkheid van de installateur om de juiste kabelbuis/bevestigingsmaterialen voor de installatie te kiezen.

*\*Exacte locaties zijn afhankelijk van de aansluitoptie*

Tabel 4. Voor aansluiting van boven

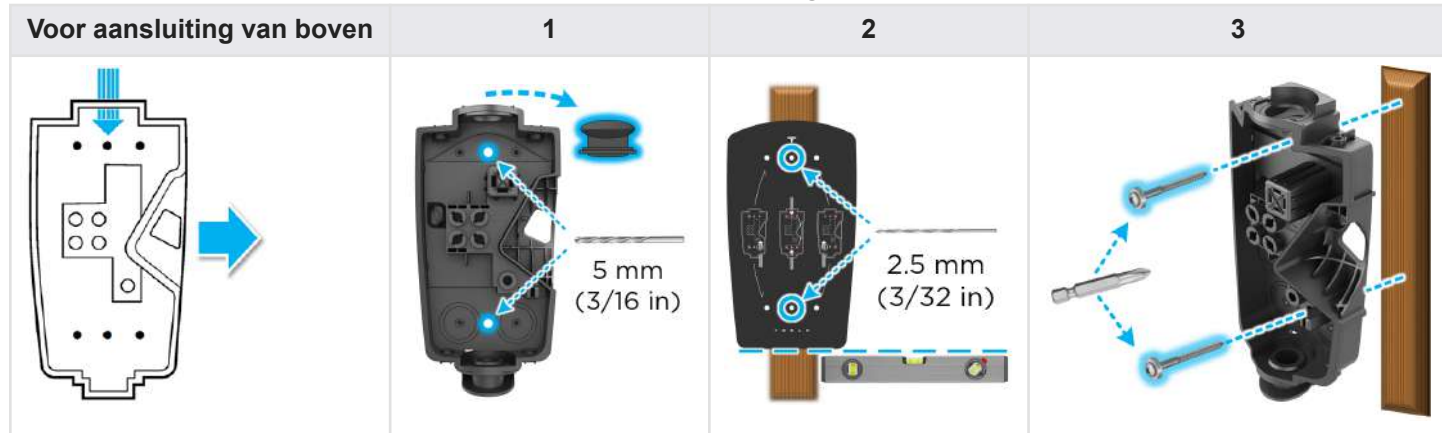

Tabel 5. Voor aansluiting van onder

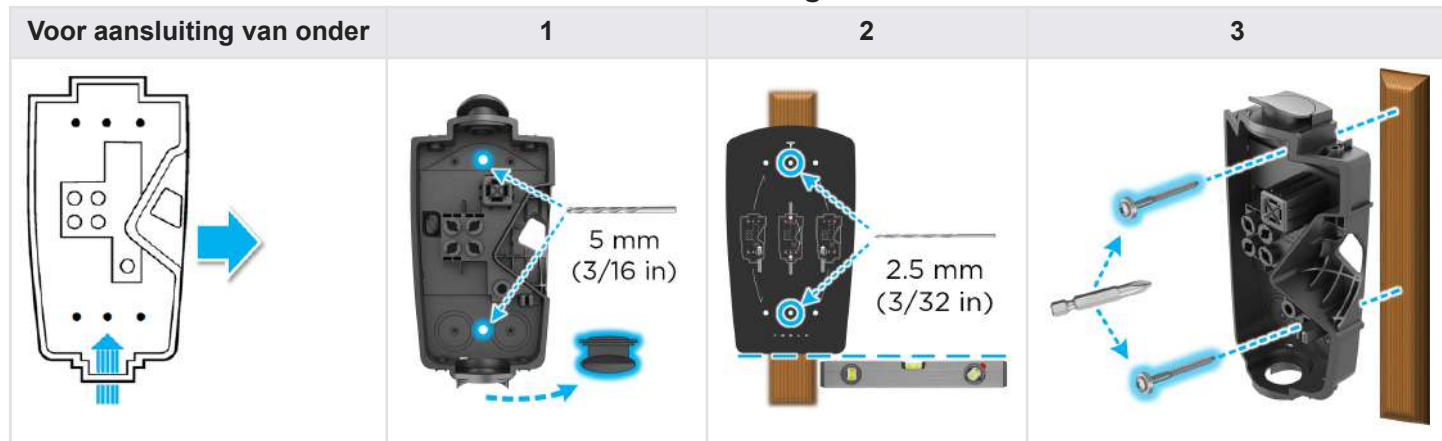



Tabel 6. Voor aansluiting links achter

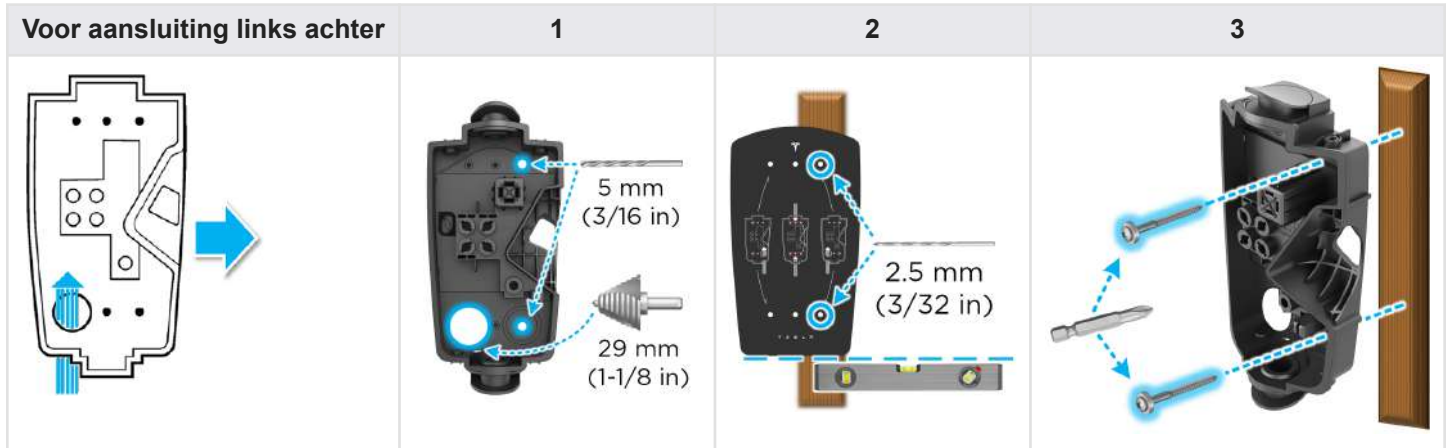

Tabel 7. Voor aansluiting rechts achter

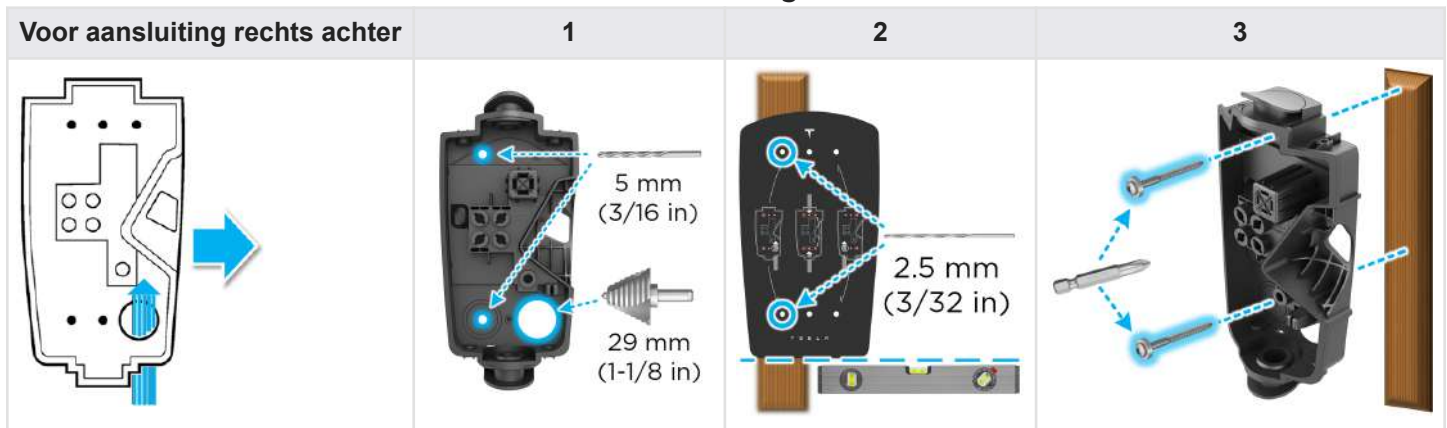

**⚠ LET OP!** De Wall Connector voldoet aan beschermingsgraad IP55 en hoeft niet te worden afgedicht. Gebruik geen lijm of afdichtmiddelen bij de installatie van de Wall Connector. De meegeleverde schroeven hebben afdichtingen die zorgen voor een goede afdichting.

De installateur is verantwoordelijk voor het leveren van geschikte wartels, fittingen en kabelbuizen om de inkomende voeding naar de kabeldoos van de Wall Connector te beveiligen. De aansluitingen boven en onder hebben een diameter van 28 mm wanneer de afsluitplug is verwijderd. Indien nodig kan de aansluiting onder worden vergroot met een stappenboorbit. Vergroot de aansluiting boven niet.





## STAP 4: Geleiderdraden op maat maken en leiden

Trek overtollige draad eerst door en knip deze dan op lengte. Gebruik een kabelstripper om elke geleiderdraad op de juiste manier af te knippen op basis van ingangspunt en positie. Bevestig de kabelbuis/fittingen en leid elke geleiderdraad in de draadkast zodat deze in de juiste klem terechtkomt.

**OPMERKING:** De kleuren van de isolatiedraad kunnen per markt verschillen.

Voor aansluiting van boven

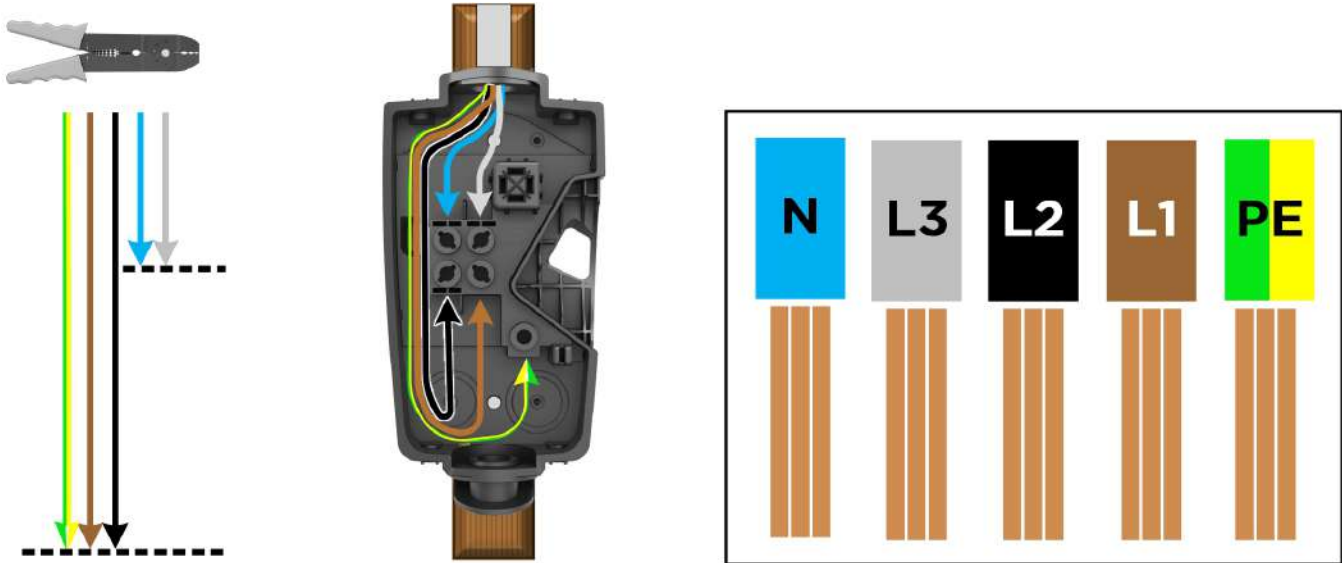

*De getoonde draadlengtes/verhoudingen zijn niet op schaal.*

Voor aansluiting van onder (1), linksachter (2) of rechtsachter (3)

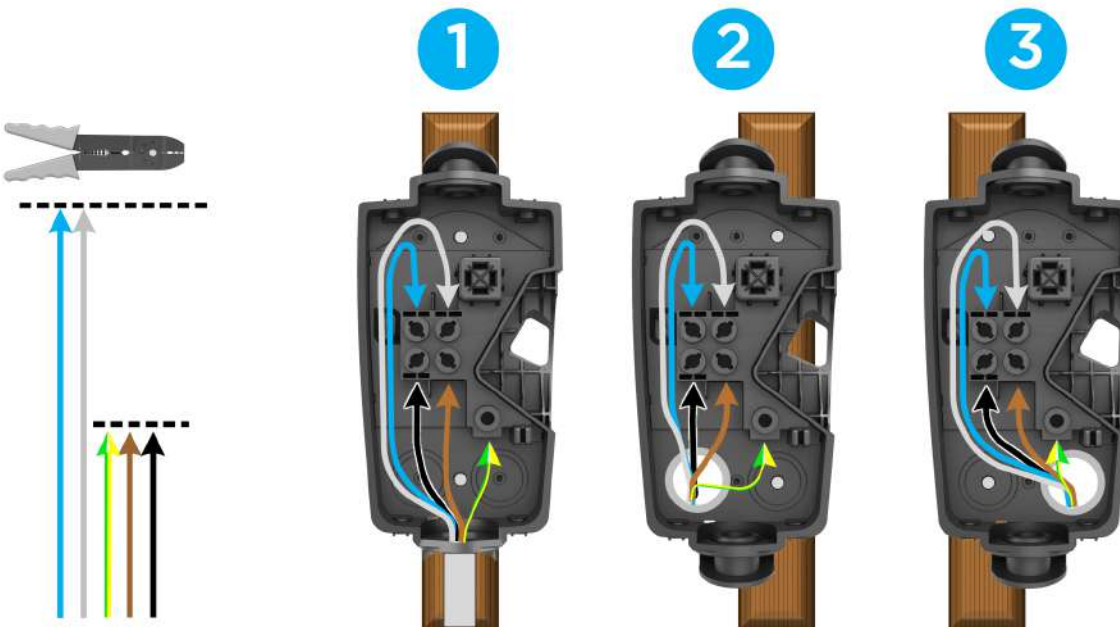

*De getoonde draadlengtes/verhoudingen zijn niet op schaal.*



## STAP 5: Draden strippen en bevestigen van draden in kabeldoosklemmen

1. Gebruik een draadstripper om de uiteinden van elke draad tot ~12 mm te strippen.

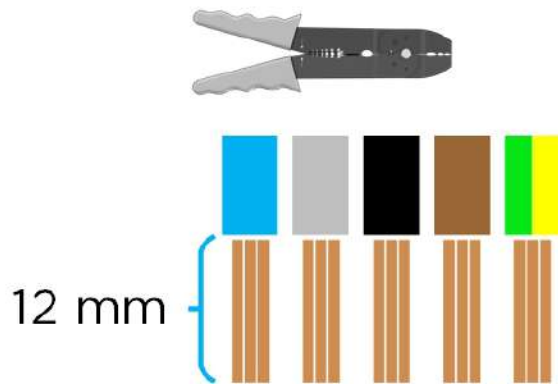

2. Steek elke gestripte draad in de juiste klem.

**OPMERKING:** Als u gevlochten bedrading gebruikt die kleiner is dan 4 mm<sup>2</sup>, gebruik dan een adereindhuls met de juiste maat zodat deze veilig kan worden afgesloten.

3. Gebruik de meegeleverde bit om elke klem aan te draaien tot 5,6 Nm (50 lbf.in). Gebruik kabelbinders om de draden aan de servicelus aan de linkerkant van de kabeldoos vast te maken.

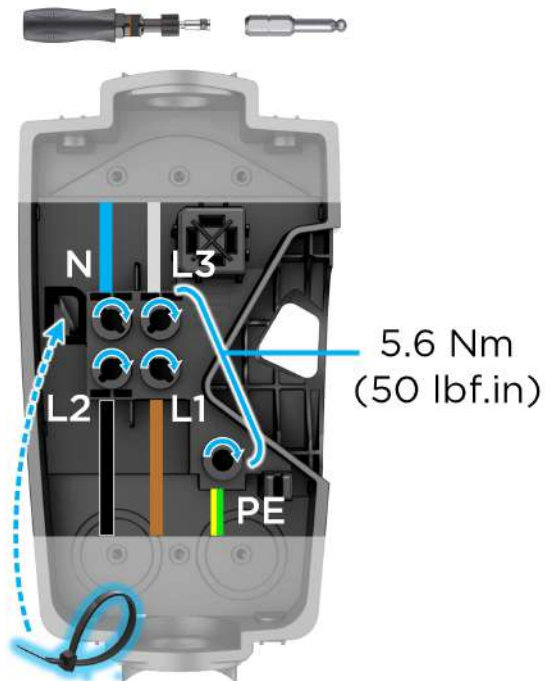



## INSTALLATIESTAPPEN

4. Knip met een schaar overtollig plastic van de kabelbinder nadat deze is vastgemaakt. Zorg ervoor dat er geen bedrading of andere obstructies over de schroeven van het klemmenblok kruisen voordat u doorgaat met de volgende stap.

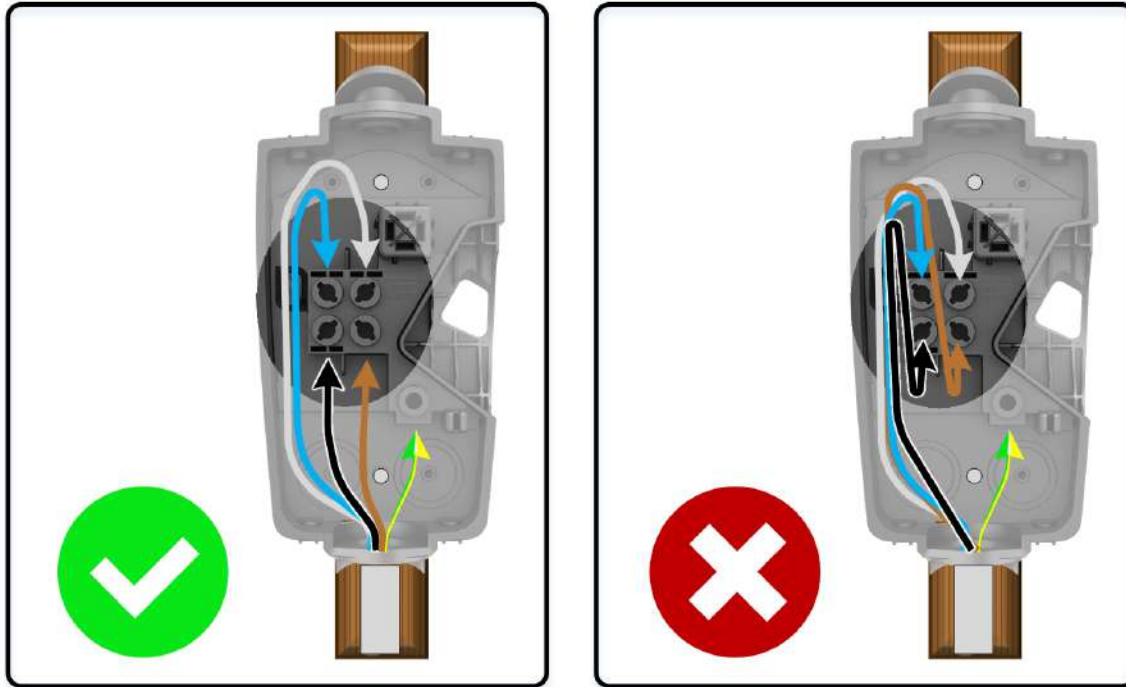

**OPMERKING:** De achterkant van de Wall Connector heeft een sensor om het klemmenblok te bewaken. Elke obstructie door bedrading of kabelbinders kan de werking van de Wall Connector verstoren.



## STAP 6: Hoofdtoestel aan kabeldoos vastmaken

1. Bevestig de hoofdtoestel aan de kabeldoos.



2. Maak de hoofdtoestel vast aan de kabeldoos met de 4 meegeleverde bevestigingsmiddelen met behulp van de meegeleverde bit. Gebruik een bitschroevendraaier om de bevestigingsmiddelen met de hand vast te draaien.





## PROCEDURE INBEDRIJFSTELLING

Het inbedrijfstellingsproces voor de Wall Connector maakt een eenvoudige configuratie van de waarde van de stroomonderbreker, de wifi-connectiviteit en opties voor het delen van vermogen mogelijk. **Wall Connectors moeten voor het eerste gebruik in bedrijf worden gesteld.**

1. Schakel de bijbehorende <g>aftakkings</g><g>aftakkings</g><g>stroom</g>onderbreker van de Wall Connector in om de unit van stroom te voorzien.
2. Gebruik een wifi-apparaat, zoals een smartphone, om verbinding te maken met het SSID wifi-sigitaal dat door de Wall Connector wordt uitgezonden. U kunt verbinding maken met het Wall Connector-netwerk door de QR-code van de sticker op de voorpagina van de snelstarhandleiding te scannen of door handmatig het netwerk te selecteren en het WPA2-wachtwoord in te voeren (te vinden op de sticker op de voorpagina van de snelstarhandleiding).

**OPMERKING:** SSID wordt gedurende 15 minuten uitgezonden.

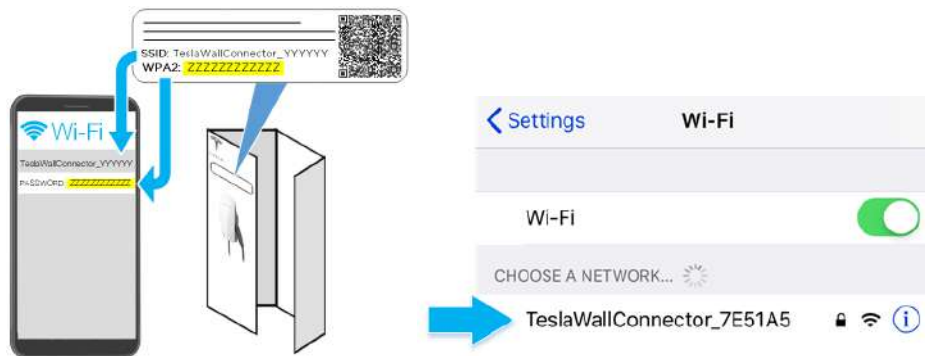

**OPMERKING:** Als u geen verbinding kunt maken met de Wall Connector SSID, schakelt u de mobiele datafunctie op uw mobiele apparaat uit en probeert u het opnieuw.

**OPMERKING:** Als de Wall Connector niet in bedrijf is gesteld, brandt er continu een geel lampje aan de voorkant van het hoofdtoestel om aan te geven dat deze klaar is voor inbedrijfstelling.

3. Scan de onderstaande QR-code met het apparaat dat is verbonden met de Wall Connector om toegang te krijgen tot de inbedrijfstellingsinterface van de webbrowser. U kunt ook handmatig het URL-adres (<http://192.168.92.1>) in de webbrowser typen.

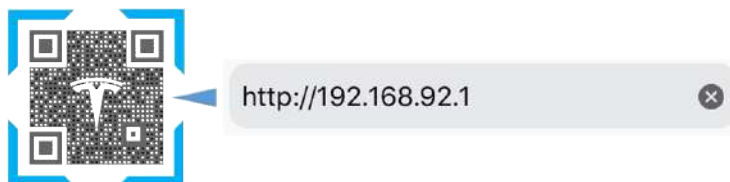

4. Volg de stappen voor inbedrijfstelling op het scherm in de webbrowser.

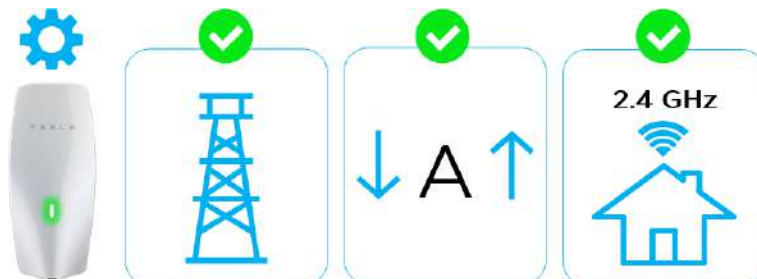



## PROCEDURE INBEDRIJFSTELLING

**OPMERKING:** Om de Wall Connector de SSID opnieuw te laten uitzenden, houdt u de knop op de laadgreep 5 seconden ingedrukt of schakelt u de stroomonderbreker uit en vervolgens weer in.



# LED'S VAN DE WALL CONNECTOR

## Lichtcodes

### Opstarten

Eenmaal ingeschakeld bij de stroomonderbreker, licht elke LED (zeven in totaal) op de voorplaat gedurende één seconde op.



### Overige

Na opstarten wachtend op inbedrijfstelling	Stand-by, wachtend op inpluggen	Bezig met laden	SSID-uitzending, klaar voor inbedrijfstelling	Wachten op laden, communiceren met voertuig
Geel continu (groen + rood)	Bovenste groen continu	Alle groene branden beurtelings	Pulserend groen	Blauw continu
				

**OPMERKING:** Maak, als een rode stip wordt weergegeven, verbinding met Inbedrijfstelling Wall Connector of raadpleeg de volgende tabel voor alle foutcodes.



## Foutcodes

Alle rode knippercodes worden gepauzeerd gedurende één seconde en worden dan herhaald.		
Lichtbalk	Betekenis	Details
Geen lampjes	Probleem met voeding, laden uitgeschakeld	Controleer of de voeding is ingeschakeld. Als het probleem zich blijft voordoen, vraag dan een elektricien om de Wall Connector van de kabeldoos te verwijderen en met een multimeter te controleren of er spanning op het klemmenblok staat. Noteer metingen aan klemmen van kabeldoos.
Permanent geel	De Wall Connector is klaar voor inbedrijfstelling	Zie <a href="#">Procedure inbedrijfstelling</a> om de Wall Connector in bedrijf te stellen.
Permanent rood	Interne fout, laden uitgeschakeld	Schakel de stroomonderbreker uit, wacht 5 seconden en zet hem weer aan. Als het rode lampje blijft branden, noteert u het onderdeelnummer en het serienummer en neemt u contact op met Tesla Energy.
Eén (1) rode knippering	Aardlekcircuitonderbreking als gevolg van onveilig stroompad, opladen uitgeschakeld	Inspecteer de greep, de kabel, de Wall Connector en de laadpoort van de auto op schade of tekenen van binnendringend water. Neem contact op met Tesla Energy als de voeding door een elektricien is gecontroleerd en in orde is bevonden.
Twee (2) rode knippering	Aardezekeringsfout, hoge aardingsweerstand gedetecteerd, laden uitgeschakeld	Controleer of de Wall Connector goed is aangesloten op aarde. De aardaansluiting moet in de stroomopwaartse voeding worden aangesloten voor een goede werking. Controleer alle fysieke aansluitingen, inclusief de kabeldoosklemmen, schakelkasten en verdeelkasten. Indien aangesloten op een transformator, neem dan contact op met de fabrikant van de transformator voor instructies voor het verbinden van de aardaansluiting. Controleer de instellingen van de aardlekbewaking als u oplaadt op een IT- of TT-net.
Drie (3) rode knippering	Hoge temperatuur gedetecteerd; laden beperkt of uitgeschakeld	Controleer of Wall Connector is verbonden met wifi en is bijgewerkt met de nieuwste beschikbare firmware voor optimale temperatuursensorfunctionaliteit. Controleer de voorplaat en de kabelgreep op overmatige warmte. Laat een elektricien de Wall Connector van de kabeldoos verwijderen en controleer of de gebruikte geleiders de juiste maat hebben en of het klemmenblok is aangedraaid volgens de specificaties.
Vier (4) rode knippering	Internetverbinding verbroken, onlinefuncties uitgeschakeld	Controleer op objecten die de wifi-siginaalsterkte van het gebied kunnen verstoren. Controleer of de lokale wifi-router werkt. Als het wifi-wachtwoord recent is gewijzigd, volgt u het inbedrijfstellingsproces op uw mobiele apparaat om de wifi-instellingen bij te werken.
Vijf (5) rode knippering	Communicatieprobleem met delen van vermogen, opladen verminderd	Controleer op objecten die de wifi-siginaalsterkte van het gebied kunnen verstoren. Volg het inbedrijfstellingsproces op uw mobiele apparaat om de Wall Connectors opnieuw te koppelen voor delen van vermogen.





## LED'S VAN DE WALL CONNECTOR

**Alle rode knippercodes worden gepauzeerd gedurende één seconde en worden dan herhaald.**

Lichtbalk	Betekenis	Details
Zes (6) rode knipperingen	Overspanning of slechte kwaliteit elektriciteitsnet gedetecteerd, laden uitgeschakeld	Maak verbinding met de Wall Connector met inbedrijfstellingsproces om live spanningsinformatie te bekijken. Als het probleem zich blijft voordoen, vraag dan een elektricien om de Wall Connector van de kabeldoos te verwijderen en met een multimeter te controleren of de spanningswaarden op het klemmenblok zijn zoals verwacht. Noteer spanningswaarden aan klemmen .
Zeven (7) rode knipperingen	Overbelasting in voertuig gedetecteerd	Verlaag de ingestelde laadstroom van het voertuig Als het probleem aanhoudt en het aangekoppelde voertuig is vervaardigd door Tesla, noteer dan het VIN van het voertuig en de geschatte tijd van de storing en neem contact op met Tesla. Neem contact op met de fabrikant van het voertuig als het voertuig niet door Tesla is vervaardigd.



## GARANTIE-INFORMATIE

De Beperkte Garantie Laadapparatuur is onderhevig aan de onderstaande beperkingen en uitsluitingen en omvat restitutie, reparatie of vervanging die noodzakelijk is om constructiefouten te verhelpen in een door Tesla gefabriceerde en geleverde Wall Connector die optreden bij normaal persoonlijk gebruik gedurende een periode van 48 maanden, of een periode van 12 maanden voor normaal commercieel gebruik\*, en in een door Tesla gefabriceerde en geleverde Mobile Connector of laadadapter die optreden bij normaal gebruik gedurende een periode van 12 maanden, berekend vanaf de factuurdatum aan de klant voor alle oplaadapparatuur. Elke door Tesla gefabriceerde en geleverde connector of adapter die is inbegrepen bij de eerste aanschaf en levering van een Tesla-auto door Tesla wordt gedekt door de sectie Basisgarantie van de Garantie Nieuwe Auto voor 4 jaar of 80.000 km (50.000 mijl), afhankelijk van welke situatie zich het eerst voordoet, en afhankelijk van de voorwaarden van de Garantie Nieuwe Auto.

\*Voor garantieclaims die specifiek zijn voor Wall Connectors, betekent 'commercieel gebruik' Wall Connectors die worden gebruikt voor andere doeleinden dan opladen in een eengezinswoning voor dagelijks persoonlijk gebruik, inclusief, maar niet beperkt tot, opladen in hotels, kantoren, parkeerplaatsen en complexen (inclusief appartementen, flatgebouwen en andere meergezinswoningen of uit meer wooneenheden bestaande woningen), en winkels en andere locaties die betaald opladen mogelijk maken (inclusief door online of openbare vermelding), of zich bevinden waar andere gebruikers dan de eigenaar redelijkerwijs toegang kunnen krijgen tot de Wall Connector.

De Beperkte garantie laadapparatuur geldt niet voor schade en defecten als direct of indirect gevolg van normale slijtage of achteruitgang, misbruik, onoordeelkundig gebruik, verwaarlozing, aanrijdingen, geen of verkeerde installatie, verkeerd gebruik, onderhoud, verkeerde opslag of verkeerd transport, inclusief, maar niet beperkt tot, een van de volgende omstandigheden:

Het niet naleven van de instructies, voorgeschreven onderhoud en waarschuwingen in de documentatie die is meegeleverd met uw Tesla-connector of -adapter;

Externe factoren waaronder, maar niet beperkt tot, objecten die de Tesla-connector of -adapter raken, defecte of beschadigde elektrische bedrading of aansluitingen, externe elektrische storingen, verdeelkasten, stroomonderbrekers, houders of stopcontacten, het milieu of natuurrampen waaronder (maar niet beperkt tot) brand, aardbevingen, overstromingen, blikseminslag en andere omgevingsfactoren;

Het uiterlijk of schade aan de lak, zoals steenslag, putjes, krassen;

Het nalaten om bij een defect dat voor garantie in aanmerking komt, contact op te nemen met Tesla;

Reparaties, veranderingen of aanpassingen van een Tesla-connector of -adapter of -onderdeel, of het installeren of gebruiken van niet-toegestane onderdelen en accessoires door niet-erkende personen of bedrijven; en

Geen of verkeerd uitgevoerde installatie, reparaties en onderhoud alsmede het gebruik van niet-originele onderdelen en accessoires.

Hoewel Tesla u niet kan verplichten alle onderhoud en reparaties door een Tesla Service Center of een door Tesla erkende reparateur te laten uitvoeren, kan het recht op garantie vervallen bij schade door verkeerd uitgevoerde onderhoudswerkzaamheden en reparaties. Tesla Service Centers en door Tesla erkende reparateurs zijn speciaal opgeleid en beschikken over alle specifieke uitrusting die nodig is voor werkzaamheden aan Tesla-connectoren en adapters en kunnen in bepaalde gevallen de enige personen in dienst hebben of de enige faciliteiten bieden die erkend of gecertificeerd zijn om aan connectoren en adapters te werken. Tesla adviseert ten eerste dat u alle onderhoud en reparaties door een Tesla Service Center of een door Tesla erkende reparateur laat uitvoeren, anders kan het recht op garantie vervallen.



## BEPERKINGEN

Deze Beperkte Garantie Laadapparatuur is de enige garantie die van toepassing is op uw Tesla-connector of adapter. Stilzwijgende en uitdrukkelijke garanties en voorwaarden voortvloeiende uit toepasselijke lokale of federale wetgeving of anderszins, met inbegrip van, garanties van verhandelbaarheid of verhandelbare kwaliteit, geschiktheid voor een bepaald doen, duurzaamheid, of die voortvloeien uit handelsgebruik, en of garanties tegen latente of verborgen gebreken, zijn voor zover dit volgens de lokale wetgeving is toegestaan of in duur beperkt tot de termijn van deze uitgesloten van deze Beperkte Garantie Laadapparatuur. Voor zover dit volgens de lokale wetgeving is toegestaan, is deze Beperkte Garantie Laadapparatuur of zijn eventuele impliciete garanties beperkt tot het uitvoeren van de noodzakelijke reparatie en/of vervanging van nieuwe of gereviseerde onderdelen door Tesla voor de defecten die onder de garantie vallen. Voor zover maximaal toegestaan onder uw lokale wetgeving, is aansprakelijkheid beperkt tot de redelijke prijs voor reparatie of vervanging van de toepasselijke Tesla-connector of -adapter, die de door de fabrikant voorgestelde verkoopprijs niet overschrijdt. Bij vervanging kan gebruik worden gemaakt van onderdelen van gelijke aard en kwaliteit, inclusief niet-originele onderdelen en gereviseerde onderdelen indien noodzakelijk. Deze Beperkte garantie oplaadapparatuur dekt alleen onderdelen en fabrieksarbeid die nodig zijn om te repareren, maar omvat geen arbeidskosten ter plaatse in verband met het demonteren, opnieuw installeren of verwijderen van de gerepareerde of vervangende oplaadapparatuur. Onderdelen die zijn gerepareerd of vervangen, inclusief vervanging van een Tesla-connector of -adapter, onder deze Beperkte Garantie Laadapparatuur worden alleen gedekt totdat de toepasselijke garantieperiode van deze Beperkte Garantie Laadapparatuur afloopt, of zoals anderszins bepaald door de toepasselijke wetgeving. De oorspronkelijke garantieperiode wordt in geen geval verlengd als uw Tesla-connector of -adapter wordt gerepareerd of vervangen.

Tesla is onder deze Beperkte Garantie Laadapparatuur niet aansprakelijk voor enige vorm van schade groter dan de redelijke marktwaarde van de desbetreffende Tesla-connector of -adapter op het moment dat het defect wordt geconstateerd. In aanvulling daarop kan de som van alle claims met betrekking tot de Tesla-connector of -adapter nooit meer bedragen dan de prijs die ervoor werd betaald.

Tesla geeft geen toestemming aan derden om in haar naam toezeggingen te doen of verplichtingen aan te gaan uit hoofde van garantie. De beslissing over het repareren of vervangen van onderdelen en vervanging door nieuwe of gereviseerde onderdelen is voorbehouden aan Tesla, afhankelijk van de lokale wet- en regelgeving. Tesla kan soms voor specifieke modellen of in afzonderlijke gevallen (ad-hoc) uit coulance aanbieden de kosten van bepaalde reparaties die niet onder de beperkte garantie vallen volledig of gedeeltelijk te vergoeden. Tesla behoudt zich het recht voor het bovenstaande te allen tijde te doen zonder de verplichting aan te gaan een soortgelijke betaling aan andere eigenaars van Tesla-laadapparatuur te verrichten.

Voor zover de lokale wetgeving dit toestaat, is Tesla op geen enkele wijze aansprakelijk voor enige vorm van gevolgschade met betrekking tot de Tesla-connector of adapter, waaronder (maar niet beperkt tot) transport van en naar een Tesla Service Center, verlies van de Tesla-connector of -adapter, waardeverlies van de auto, tijdverlies, inkomensderving, verlies van het gebruik van de auto, van eigendomsrechten, ongemak, stress of psychische klachten, winst- of inkomstenderving, sleepkosten, kosten openbaar vervoer, huurauto, telefoonkosten, brandstofkosten, overnachtingskosten, schade aan sleepvoertuig en andere kosten zoals voor telefoon, fax en e-mail.

De bovenstaande beperkingen en uitsluitingen zijn van toepassing ongeacht of uw claim onder de garantie valt, onrechtmatig (of nalatig) is, in strijd met de voorwaarden is, feitelijk verkeerd voorgesteld/misleidend is (bewust of onbewust) of anderszins in strijd is met de wet of onredelijk is, ook al zou Tesla geïnformeerd zijn over de kans op dergelijke schade of dergelijke schade redelijkerwijs was te voorzien.

Tesla blijft te allen tijde verantwoordelijk en aansprakelijk voor (dodelijk) letsel als een direct gevolg van nalatigheid van Tesla of van haar medewerkers, agenten, contractpartners (indien van toepassing), fraude, misleiding of enig ander handelen in strijd met de wet, voor zover bewezen en vastgelegd in een onherroepelijke uitspraak van een competente rechtbank.



## GESCHILLENBESLECHTING

Voor zover de lokale wetgeving dit toestaat, dient u Tesla binnen een redelijke termijn en binnen de garantietermijn van deze Beperkte Garantie Laadapparatuur schriftelijk op de hoogte te stellen van de constructiefout en Tesla de gelegenheid te geven om de noodzakelijke reparatie uit te voeren, voordat u een geschil voorlegt aan ons programma voor geschillenbeslechting (hieronder beschreven). Verzend een schriftelijke kennisgeving van geschillenbeslechting naar het volgende adres:

### **Voertuigen ingeschreven in Europa, Midden-Oosten:**

Burgemeester Stramanweg 122

1101EN Amsterdam, Nederland

Beperkte garantie laadapparatuur

### **Geef de volgende informatie:**

- Tesla-modelnummer en -serienummer
- Uw naam en contactgegevens
- De naam en het adres van uw dichtstbijzijnde Tesla Store en/of Tesla Service Center
- Een omschrijving van het defect
- Een korte beschrijving van de pogingen die u heeft ondernomen om de klacht met Tesla op te lossen, en van eventuele reparaties of service die niet door Tesla zijn uitgevoerd
- Bij geschillen over de afhandeling van de rechten op basis van de Beperkte Garantie Laadapparatuur zal Tesla alles in het werk stellen om een bevredigende oplossing te vinden

TESLA

Revisie 1.0