



Start your
adventure today



Zaptec Go

User Manual



English	4	Nederlands	102
Norsk	18	íslenska	116
Svenska	32	Polski	130
Dansk	46	Português	144
Deutsch	60	ไทย	158
Français	74	Finnish	172
Italiano	88		

Zaptec Go works with any car

No matter what you drive or where you're going, Zaptec Go is the surest way to power your journey. Built on leading edge Norwegian green tech, we've created a charger, that's as smart on the inside as it is simple on the outside.

Important information

Before using or maintaining this product, it is important to read the following safety instructions. Failure to follow and apply all the instructions and procedures covered in this quick guide will invalidate the guarantee and cause Zaptec Charger AS and direct partners to waive all liability and claims for compensation.

WARNING!

- ! Read through the instructions carefully and familiarize yourself with the equipment before you start using it.
- ! This equipment must only be installed, repaired, and maintained by qualified personnel. Repairs must be carried out by Zaptec or a pre-approved workshop.
- ! All applicable local, regional, and national laws and regulations must be followed when installing, repairing, and maintaining the product.
- ! Do not install or use a product which is damaged in any way. See the information in the chapter on Support and Repairs.
- ! Only use approved cabling for the installation.
- ! Do not insert foreign objects into the Type 2 socket.
- ! Do not use high-pressure washers to clean the charger station. Follow the instructions in the chapter Storage and Maintenance.
- ! Avoid installing the charger in a location which is exposed to direct sunlight.
- ! Adapters are permissible – A conversion adapter from the charger outlet must only be used if specified and approved by the vehicle manufacturer or charger producer
- ! Read the guarantee at zaptec.com/guarantee or contact Zaptec support and request a copy.

Get to know Zaptec Go

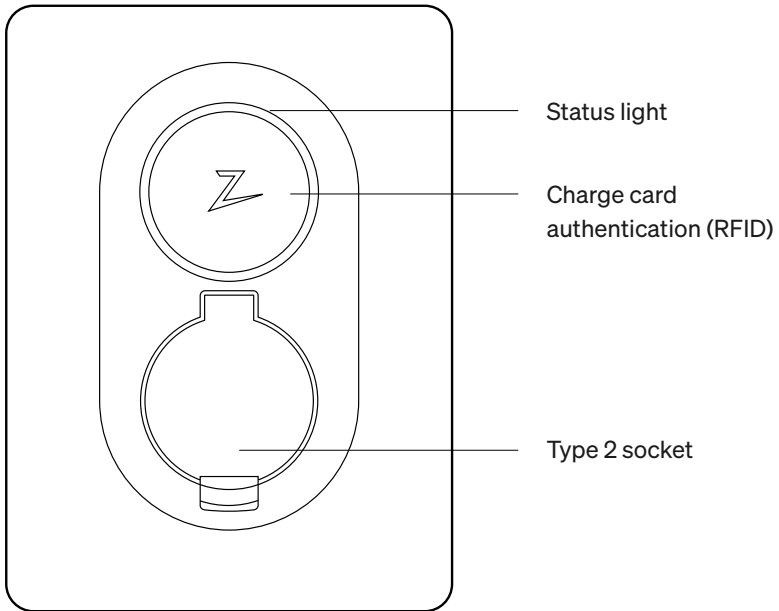

Activate and connect your charger to the Zaptec App

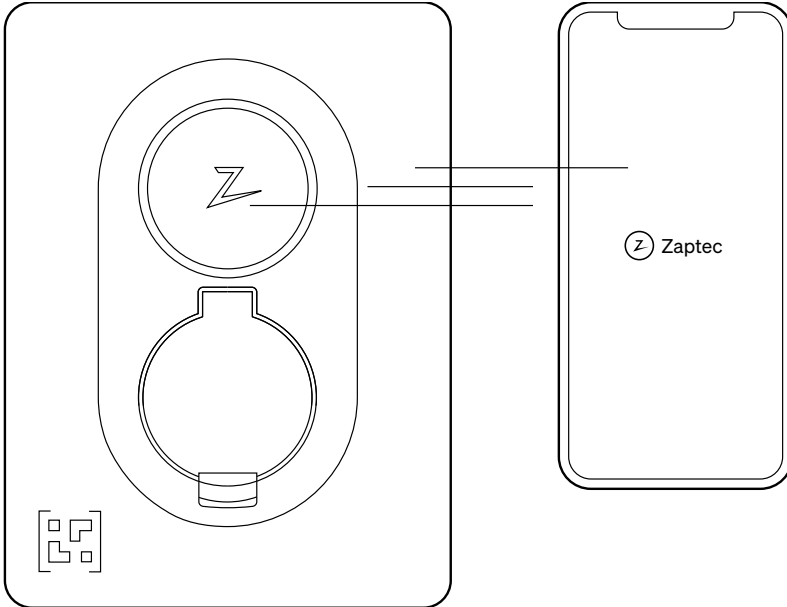

To **activate and connect** to a charger:

1. Open the Zaptec App
2. Click “Add Zaptec Product”.
3. Scan the QR code on the Zaptec Go charger to start connecting the charger
4. Remove the QR code sticker after first connection.
We suggest you place this sticker in your fuse box in case you need to reconnect with the charger in the future.

This app will give you access to the complete Zaptec experience! In the app, you can monitor your charging session and speed, lock the cable to the charger, control access for friends and family and keep track of your charging history. We will be continuously adding features to this app based on user needs, so look out for updates.

Once your authorized electrician has finished the installation, you can create your Zaptec user account and register your charger. Download the app in App Store or Google Play Store.

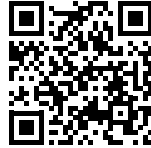

Need help to connect your charger to the app? Watch our how-to-video step by step.

Add more chargers to your address

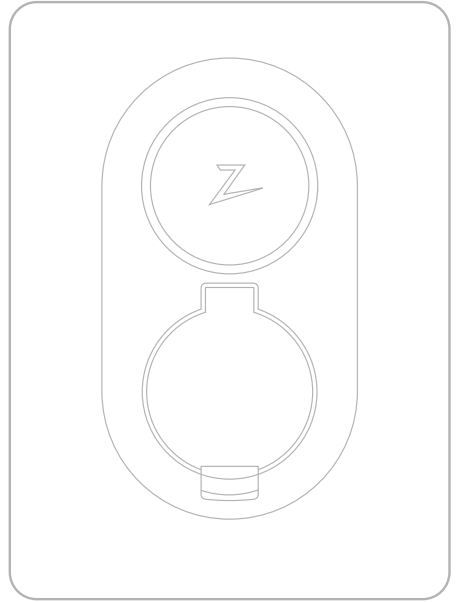
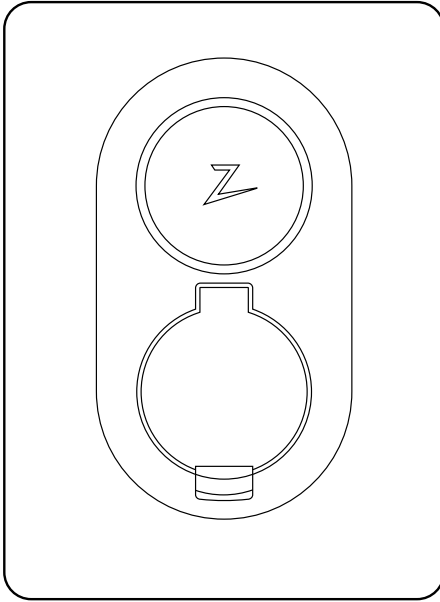

You can connect **up to three Zaptec chargers** per address. To connect an additional charger, make sure you're logged in the Zaptec app.

1. From the Home, tap the ●●● symbol
2. Scan the QR code on the Zaptec Go charger to start connecting the second charger.
3. If you are adding a third charger, repeat from step 1.

Status light indicator



No light

Check charger power.



White

Standby.



Blue

Charging.



Green

Charging complete or charging is waiting for scheduled start or Eco Mode (available in selected countries)



Yellow

Waiting for authentication.
Authenticate with your app or key fob.



Orange

Waiting to be configured by an authorized installer.



Red

Error detected. Unplug vehicle and restart the charging station. If this does not clear the red light, contact your installer.



Purple

Updating firmware.
This normally takes a few minutes.

Start/stop charging

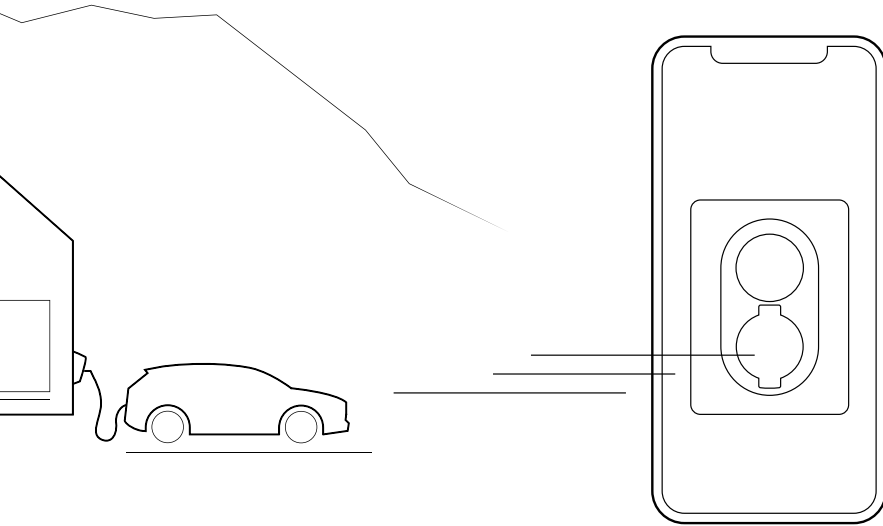

Start charging.

Connect your charging cable to the vehicle and then connect the cable to the charger. When the status light changes to pulsating blue, the car is charging.

Stop charging

You can pause charging via the app. Alternatively, you can also stop charging by simply removing the plug from your electric vehicle.

Please note that attempting to remove the cable from the Zaptec Go while charging will not be possible until charging has finished or has been stopped by the car.

Be in control of who can use your charger

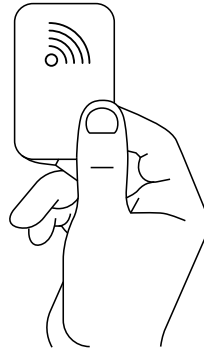
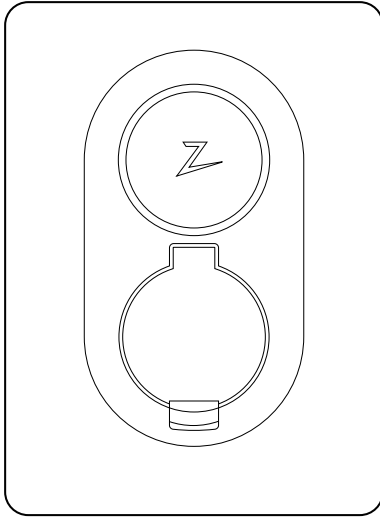

You can give permissions to multiple users to access your Zaptec go via the App.

This is an option if you would like to keep your charger private. You would then avoid having uninvited guests charging from your charger without your permission. This setting can be switched on and off whenever you need it.

Anyone who has access can start charging by creating their own account in the Zaptec App and use the app as an authenticator.

You can use a device that is equipped with RFID technology to start charging as well, such as a Zaptec Key. Any RFID enabled device can be easily added to an account using the Zaptec App.

Over-the-air software updates.

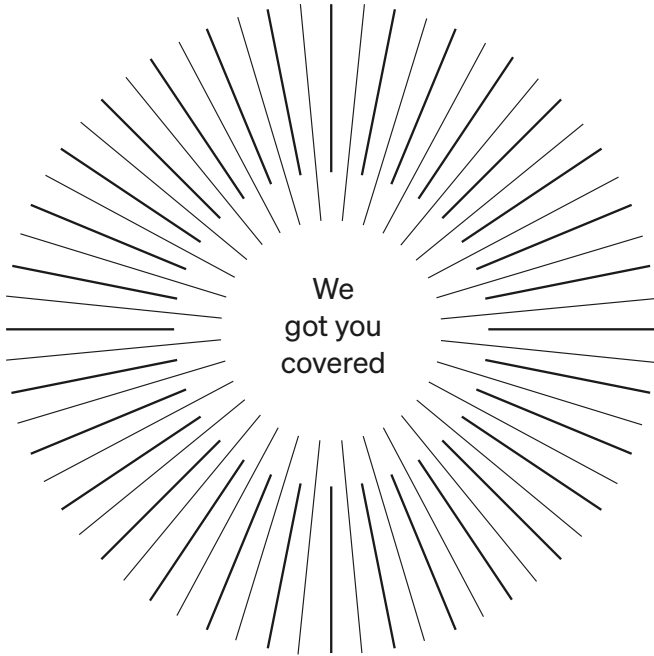

Being connected at all times means we will provide you with software updates. As well as having these smart charging features available, we have got you covered with free 4G LTE-M. If your charger is located in a place where 4G LTE-M is not available, you can connect the charger to Wi-Fi in the Zaptec App.

If you have a Zaptec Sense

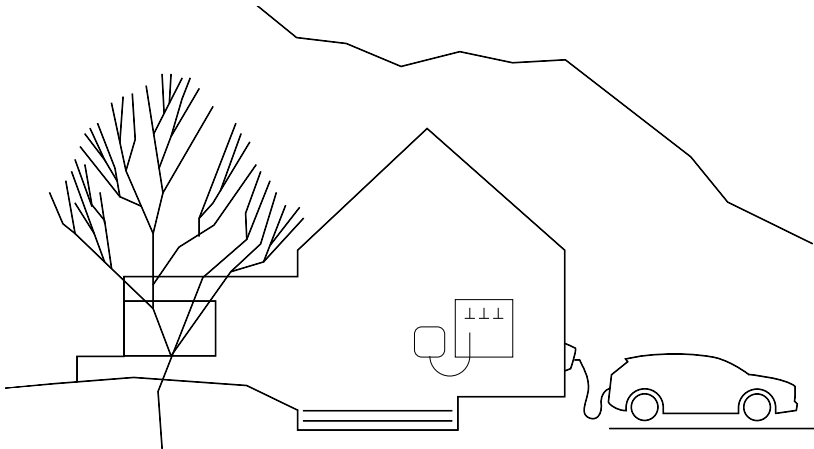

Zaptec Sense reads how the energy consumption is used in your home. It acts like a receptionist to communicate with your other electrical appliances enabling dynamic load balancing, while protecting your incoming electrical supply.

Lower electricity bills

Zaptec Sense allows you to adjust the output of your charging system, ensuring that you can avoid expensive power consumption peaks.

Utilise all available power

Charging adjusts automatically in line with consumption at the premises to ensure that your power is fully utilized.

Avoid high costs

Zaptec Sense allows you to avoid expensive costs for increased power usage.

Avoid tripping

Avoid overloading and tripping circuit breakers when charging your vehicle.

View your power consumption in real time. Get a complete overview of your power consumption using the Zaptec App.

Check with your local Zaptec resellers or visit our website zaptec.com to get a Zaptec Sense (available in selected countries).

Storage and Maintenance

The product must be kept in a dry room with a stable temperature. The following periodic maintenance is recommended:

- Wipe down the charging station with a damp cloth. must be carried out by qualified personnel in accordance with Norwegian legislation and regulations.
- Check that the charging connector is free of all foreign materials. In the case of publicly accessible installations, an annual inspection must be carried out by qualified personnel in accordance with local legislation and regulations.
- Check that the charging station has no external, physical damage. In the case of publicly accessible installations, an annual inspection must be carried out by qualified personnel in accordance with local legislation and regulations.

Keeping you secure

Every Zaptec charger is designed to provide the highest possible level of security.

Your charger is configured with a security PIN to control access to certain functions. You should keep this PIN safe and not reveal it to anyone you do not trust.

To ensure your charger remains secure, Zaptec will continue to provide software updates for your charger for a minimum of five years from the date of purchase. You can check for updates and install them using the Zaptec app or Zaptec portal.

If you have any concerns or problems regarding the security of your charger, or wish to request the removal of any personal data, then please notify us by visiting <https://zaptec.com/help>

Technical specifications

Mechanical and installation					
PARAMETER	TEST CONDITION	MIN	TYP	MAX	UNIT
Dimensions			H: 242 W: 180 D: 75		mm
Weight			1.3		kg
Altitude				2000	m
Input wire cross section		1.5		6	mm ²
Input cable diameter		1.40		2.80	mm
Degree of protection		IP54			
Charging mode		Mode 3, case B			
Mechanical strength		IK08			
Pollution degree	Installation environment	4			
Support for ventilation	According to EN IEC 61851-1 6.3.2.2	No			
Access	According to EN IEC 61851-1 5.4	Restricted and non-restricted access			

Technical specifications

General					
PARAMETER	TEST CONDITION	MIN	TYP	MAX	UNIT
Rated voltage (Un)	Phase-Neutral	207	230	253	V
	Phase-Phase	360	400	440	
Rated current (In)			32		A
Rated frequency			50		Hz
Standby power consumption			2		W
Ambient operating temperature		-30		40	°C
Maximum charging power	TN 3 phase @ 32 A		22		kW
	TN 1 phase @ 32 A		7.4		
	IT 3 phase @ 32 A (Norway only)		12.7		
	IT 1 phase @ 32 A (Norway only)		7.4		
Protection class			I		
Overvoltage category			III		

Connectivity	
PROTOCOL	SUPPORTED STANDARDS
4G	LTE Cat M1
Wi-Fi	802.11b/g/n (2.4 GHz)
Bluetooth	Bluetooth v4.2 (BR/EDR/BLE)
RFID	ISO/IEC 14443 A (Type A, 13.56 MHz)
	ISO/IEC 15693 Type A (Mifare Classic, 13.56 MHz)

Technical specifications

Integrated energy meter					
PARAMETER	TEST CONDITION	MIN	TYP	MAX	UNIT
Accuracy	Line voltage, current, and power factor		+/-3		%

Integrated RDC-DD					
PARAMETER	SYMBOL	MIN	TYP	MAX	UNIT
Residual DC operating current	$I_{\Delta dc}$		0,006		A
Operating characteristics		RDC-DD according to IEC 62955			
Making and breaking capacity	I_m			500	A
Residual making and breaking capacity	$I_{\Delta m}$			500	A
Rated conditional short-circuit current	I_{nc}			3	kA
Rated conditional residual short-circuit current	$I_{\Delta c}$			3	kA

Upstream circuit breaker and RCD					
PARAMETER	SYMBOL	MIN	TYP	MAX	UNIT
Residual operating current	$I_{\Delta n}$		0.03		A
Rated current	I_n			40	A
Operating characteristics		Type A according to IEC/EN 61008-1 / 61009-1			

Viktig informasjon

Før du bruker eller vedlikeholder dette produktet, er det viktig å lese sikkerhetsanvisningene nedenfor. Hvis du ikke følger alle instruksjonene og prosedyrene som beskrives i denne hurtigveiledningen, vil ikke garantien være gyldig, og Zaptec Charger AS og våre direkte partnere fraskriver seg alt ansvar og eventuelle krav om kompensasjon.

ADVARSEL!

- ! Les nøye gjennom anvisningene, og gjør deg kjent med utstyret før du tar det i bruk.
- ! Utstyret må kun installeres, repareres og vedlikeholdes av kvalifisert personell. Reparasjoner skal utføres av Zaptec eller et forhåndsgodkjent verksted.
- ! Alle gjeldende lokale, regionale og nasjonale lover og forskrifter må følges ved installasjon, reparasjon og vedlikehold av produktet.
- ! Ikke installer eller bruk et produkt som er skadet på noen måte. Se informasjonen i kapittelet om kundestøtte og reparasjoner.
- ! Bruk bare godkjente kabler til installasjonen.
- ! Ikke stikk fremmedlegemer inn i type 2-kontakten.
- ! Ikke bruk en høytrykkspyler til å rengjøre Zaptec Go. Følg anvisningene i kapittelet lagring og vedlikehold.
- ! Unngå å installere laderen på et sted som utsettes for direkte sollys.
- ! Adaptere er tillatt – En konverteringsadapter fra ladeuttaket må kun brukes hvis spesifisert og godkjent av bilprodusenten eller laderprodusenten
- ! Les garantien på zaptec.com/guarantee eller kontakt Zaptecs kundestøtte og be om et eksemplar.

Bli kjent med Zaptec Go

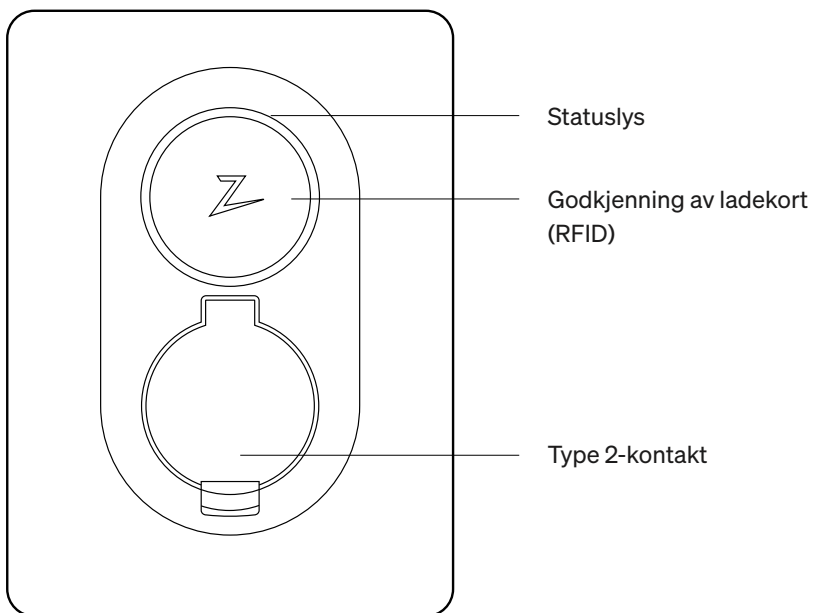

Aktiver og knytt laderen til Zaptec-appen

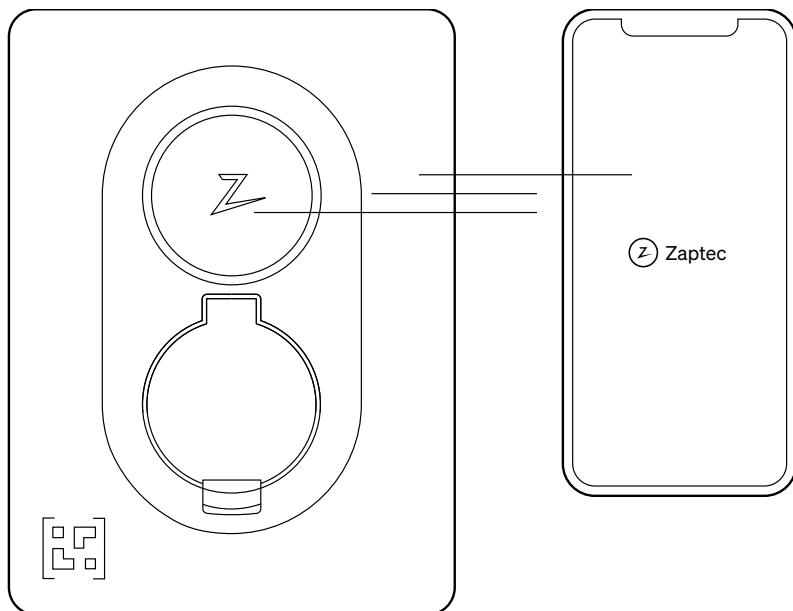

Slik **aktiverer** du og kobler til en lader:

1. Åpne Zaptec-appen.
2. Klikk på “Legg til Zaptec-produkt”.
3. Skann QR-koden på Zaptec Go-laderen for å begynne å koble til laderen.
4. Fjern QR-kodeetiketten etter første tilkobling. Vi foreslår at du plasserer dette klistremerket i sikringsskapet i tilfelle du må koble til laderen igjen i fremtiden.

Denne appen gir deg tilgang til den komplette Zaptec-opplevelsen. I appen kan du overvåke ladeøkten og ladehastigheten, låse kabelen til laderen, styre tilgangen for venner og familie, og holde oversikt over ladehistorikken din. Vi vil kontinuerlig legge til funksjoner i denne appen basert på brukernes behov, så følg med for oppdateringer.

Når din autoriserte elektriker er ferdig med installasjonen, kan du opprette en Zaptec-brukerkonto og registrere laderen din. Last ned appen i App Store eller Google Play Store.

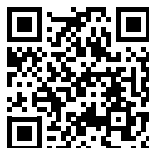

Trenger du hjelp til å koble laderen til appen? Se videoveiledningen vår med trinn-for-trinn-instrukser.

Legg til flere ladere på adressen din

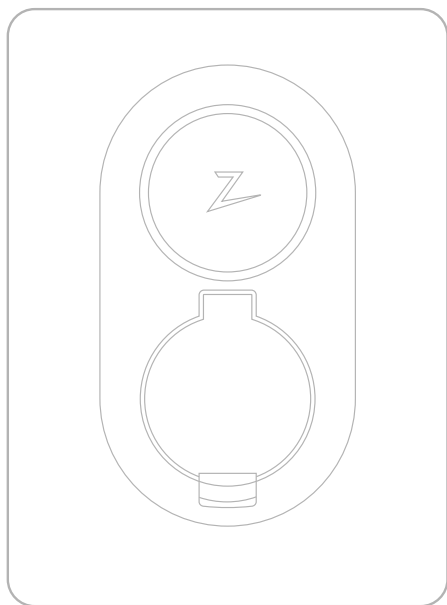
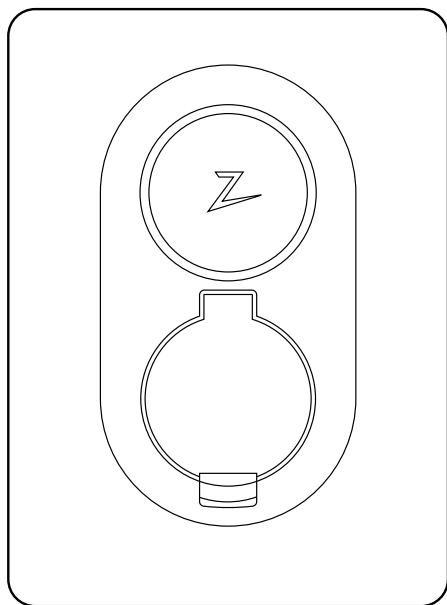

Du kan koble til **opptil tre Zaptec-ladere** per adresse. Hvis du vil koble til en ekstra lader, må du kontrollere at du er logget på Zaptec-appen.

1. Fra Hjem-skjermen trykker du på symbolet ●●●
2. Skann QR-koden på Zaptec Go-ladere for å begynne å koble til den andre laderen.
3. Hvis du legger til en tredje lader, gjentar du alle stegene fra trinn 1.

Indikator for statuslampe

	Ingen lys	Sjekk at laderen har strøm.
	Hvit	Standby.
	Blå	Lader.
	Grønn	Ladingen er fullført, eller ladingen venter på planlagt start eller Eco Mode (tilgjengelig i utvalgte land)
	Gul	Venter på godkjenning. Godkjenn med appen eller nøkkelbrikken.
	Oransje	Venter på å bli konfigurert av en autorisert installatør.
	Rød	Feil oppdaget. Koble fra kjøretøyet og start ladestasjonen på nytt. Hvis dette ikke fjerner det røde lyset, kontakter du installatøren.
	Lilla	Oppdaterer programvare. Dette tar normalt noen minutter.

Start/stans lading

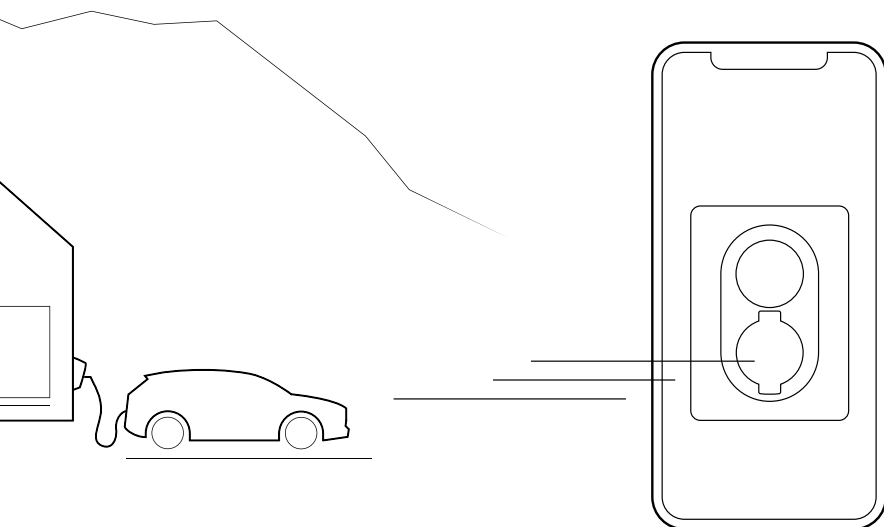

Start lading.

Koble ladekabelen til kjøretøyet, og koble deretter kabelen til laderen. Når statuslampen begynner å blinke blått, lader bilen.

Stans charging

Du kan stanse ladingen via appen. Alternativt kan du også stoppe ladingen ved ganske enkelt å fjerne støpselet fra elbilen.

Vær oppmerksom på at det ikke er mulig å fjerne kabelen fra Zaptec Go under lading før ladingen er ferdig eller har blitt stoppet av bilen.

Administrer hvem som kan bruke laderen

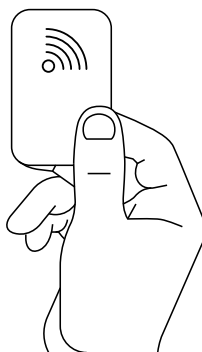
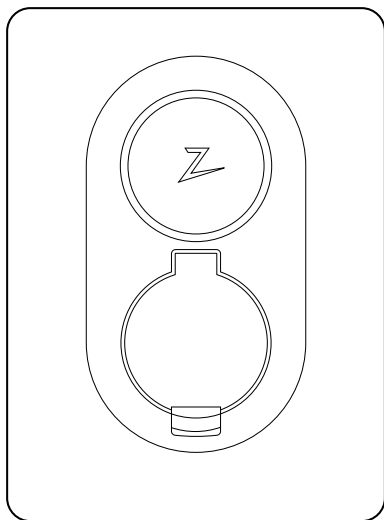

Du kan gi flere brukere tillatelse til å få tilgang til Zaptec-enheten din via appen. Dette er et alternativ hvis du ønsker å holde laderen for deg selv. Du vil da unngå at ubudne gjester lader fra laderen uten din tillatelse. Denne innstillingen kan slås av og på når du trenger den. Alle som har tilgang, kan bruke laderen ved å opprette sin egen konto i Zaptec-appen og bruke appen til autentisering.

Du kan også starte lading ved å bruke en enhet som er utstyrt med RFID-teknologi, for eksempel en Zaptec-nøkkel. Alle RFID-aktiverede enheter kan enkelt legges til i kontoer ved hjelp av Zaptec-appen.

Programvare med over-the-air oppdateringer

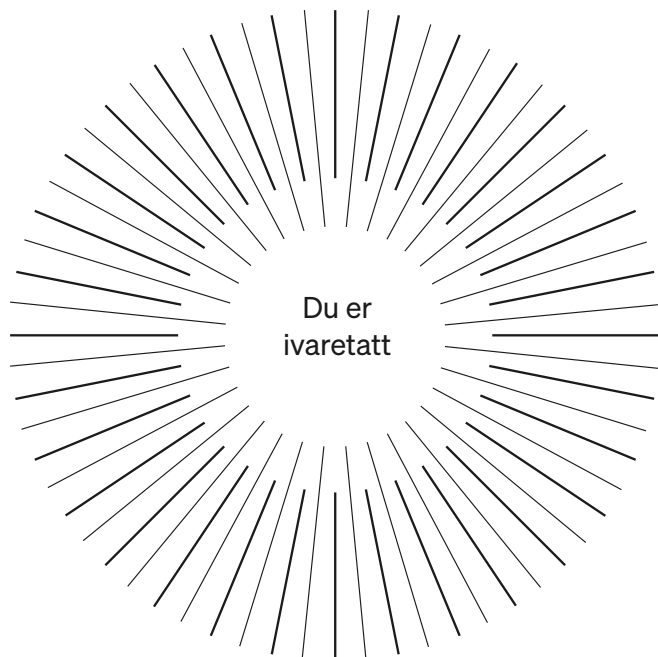

Å være tilkoblet til enhver tid betyr at vi vil gi deg programvareoppdateringer. I tillegg til å ha disse smarte ladefunksjonene tilgjengelige, gir vi deg gratis 4G LTE-M. Hvis laderen er plassert på et sted der 4G LTE-M ikke er tilgjengelig, kan du koble laderen til Wi-Fi i Zaptec-appen.

Hvis du har en Zaptec Sense

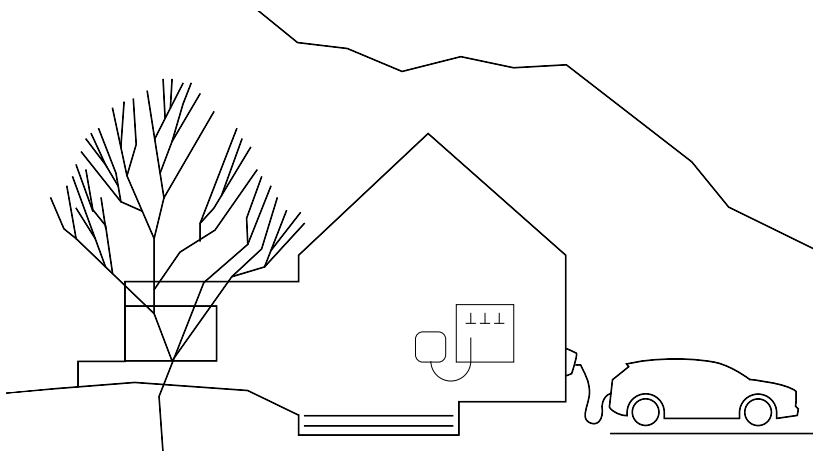

Zaptec Sense leser av energiforbruket i boligen din. Det fungerer som en resepsjonist ved å kommunisere med andre elektriske apparater som muliggjør dynamisk belastningsbalansering, samtidig som du beskytter den innkommende strømforsyningen.

Lavere strømregninger

Zaptec Sense lar deg justere ytelsen til ladesystemet ditt, slik at du kan unngå dyre strømforbrukstopper.

Utnytt all den tilgjengelige strømmen

Ladingen justeres automatisk i tråd med forbruket i hjemmet for å sikre at strømmen din utnyttes fullt ut.

Unngå høye kostnader

Zaptec Sense lar deg unngå dyre kostnader for økt strømforbruk.

Unngå å at sikringen ryker

Unngå overbelastning og at sikringene går når du lader bilen.

Se strømforbruket ditt i sanntid.

Få en fullstendig oversikt over strømforbruket ditt ved hjelp av Zaptec-appen.

Hør med din lokale Zaptec-forhandler eller besøk nettstedet vårt zaptec.com for å skaffe en Zaptec Sense (tilgjengelig i utvalgte land).

Oppbevaring og vedlikehold

Produktet må være i et tørt rom med stabil temperatur.

Følgende periodiske vedlikehold anbefales:

- Tørk av ladestasjonen med en fuktig klut.
- Kontroller at ladekontakten er fri for alle fremmedlegemer.
- Kontroller at ladestasjonen ikke har noen utvendige, fysiske skader. Ved offentlig tilgjengelige installasjoner må det gjennomføres en årlig inspeksjon av kvalifisert personell i henhold til norske lover og forskrifter.

Ved offentlig tilgjengelige installasjoner må det gjennomføres en årlig inspeksjon av kvalifisert personell i henhold til lokale lover og forskrifter.

Tekniske spesifikasjoner

Mekanisk og installasjon					
PARAMETER	TESTBETINGELSE	MIN.	TYPE	MAKS.	ENHET
Mål			H: 242 B: 180 D: 75		mm
Vekt			1.3		kg
Høyde				2000	m
Kabelverrsnitt		1.5		6	mm ²
Kabeldiameter		1.40		2.80	mm
Beskyttelsesgrad		IP54			
Lademodus		Modus 3, sak B			
Mekanisk styrke		IK08			
Forurensningsgrad	Installasjonsmiljø	4			
Støtte for ventilasjon	Iht. IEC 61851-1 6.3.2.2	Nei			
Tilgang	Iht. IEC 61851-1 5.4	Begrenset og ikke-begrenset tilgang			

Tekniske spesifikasjoner

Generelt					
PARAMETER	TESTBETINGELSE	MIN.	TYPE	MAKS.	EN-HET
Nominell spenning (un)	Fasenøytral	207	230	253	V
	Fase-fase	360	400	440	
Merkestrøm (in)			32		A
Merkefrekvens			50		Hz
Strømforbruk i ventemodus			2		W
Omgivelsestemperatur		-30		40	°C
Maksimal ladestrøm	TN 3-fase ved 32 A		22		kW
	TN 1-fase ved 32 A		7.4		
	IT 3-fase ved 32 A (kun Norge)		12.7		
	IT 1-fase ved 32 A (kun Norge)		7.4		
Beskyttelsesklasse			I		
Overspenningskategori			III		

Tilkobling	
PROTOKOLL	STØTTEDE STANDARDER
4G	LTE Cat M1
Wi-Fi	802.11b/g/n (2,4 GHz)
Bluetooth	Bluetooth v4.2 (BR/EDR/BLE)
RFID	ISO/IEC 14443 Type A (Mifare Classic, 13,56 MHz)
	ISO/IEC 15693 (13,56 MHz)

Tekniske spesifikasjoner

Integret energimåler					
PARAMETER	TESTBETINGELSE	MIN.	TYPE	MAKS.	ENHET
Nøyaktighet	Linjespenning, strøm og effektfaktor		+/-3		%

Integret RDC-DD					
PARAMETER	SYMBOL	MIN.	TYPE	MAKS.	ENHET
Restdriftsstrøm (likestrøm)	$I_{\Delta dc}$		0,006		A
Driftsegenskaper		RDC-DD according to IEC 62955			
Innkoplingsevne og koplingseffekt	I_m			500	A
Gjenværende innkoplingsevne og koplingseffekt	$I_{\Delta m}$			500	A
Nominell betinget kortslutningsstrøm	I_{nc}			3	kA
Nominell betinget gjenværende kortslutningsstrøm	$I_{\Delta c}$			3	kA

Oppstrøms sikring og RCD					
PARAMETER	SYMBOL	MIN.	TYPE	MAKS.	ENHET
Gjenværende driftsstrøm	$I_{\Delta n}$		0,03		A
Merkestrøm	I_n			40	A
Driftsegenskaper		Type A i henhold til IEC/EN 61008-1 / 61009-1			

Important information

Innan du använder eller underhåller denna produkt är det viktigt att du läser följande säkerhetsinstruktioner. Underlåtenhet att följa anvisningarna och procedurerna som beskrivs i denna snabbguide gör att garantin inte längre gäller och att Zaptec Charger AS och direktpartner friskriver sig från allt ansvar och krav på ersättning.

WARNING!

- ! Läs igenom anvisningarna noga och bekanta dig med utrustningen innan du använder den.
- ! Denna utrustning får endast installeras, repareras och underhållas av kvalificerad personal. Reparationer måste utföras av Zaptec eller en auktoriserad installatör.
- ! Alla relevanta lokala, regionala och nationella lagar och bestämmelser måste följas vid installation, reparation och underhåll av produkten.
- ! Installera eller använd inte produkten om den är skadad på något sätt. Se informationen i kapitlet om Support och reparationer.
- ! Använd endast godkända kablar för installationen.
- ! För inte in några främmande föremål i typ 2-uttaget.
- ! Använd inte högtryckstvätt för att rengöra laddstationen. Följ anvisningarna i kapitlet om Lagring och underhåll.
- ! Undvik att installera laddaren där den kan utsättas för extrema temperaturer.
- ! Adaptrar får användas – En konverteringsadapter från laddningskontakten får endast användas om detta anges och har godkänts av tillverkare eller laddartillverkaren
- ! Läs garantin på zaptec.com/guarantee eller kontakta Zaptec Support för att få den skickad till dig.

Lär känna din Zaptec Go

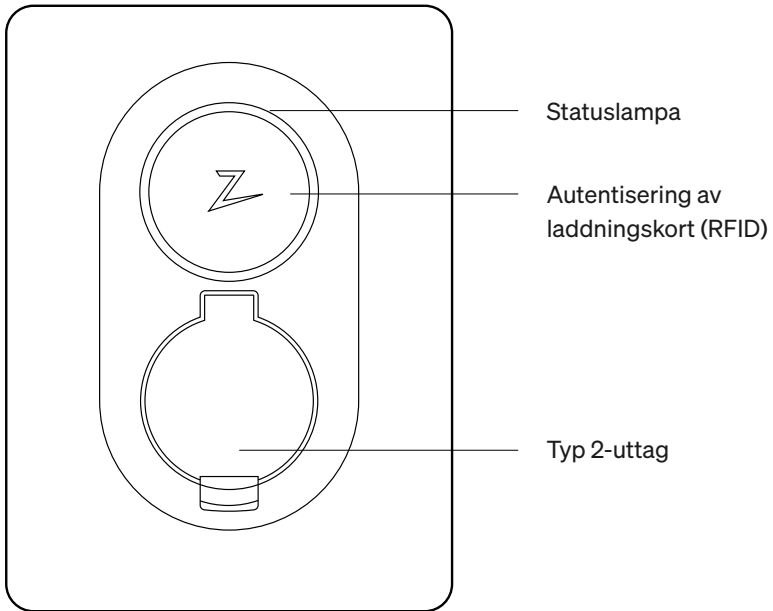

Aktivera och anslut din laddare till Zaptec App

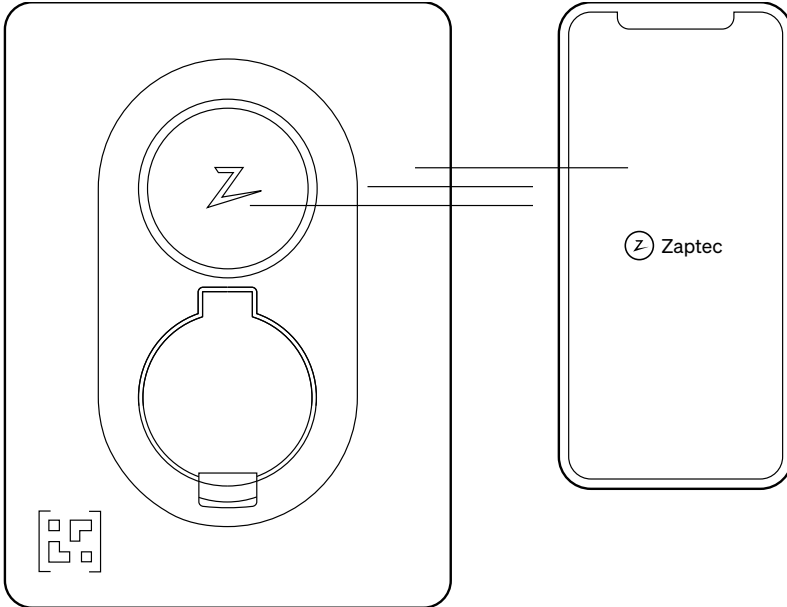

Så här aktiverar och ansluter du till en laddare:

1. Öppna Zaptec-appen.
2. Klicka på "Add Zaptec Product".
3. Skanna QR-koden på Zaptec Go-laddaren för att börja ansluta laddaren.
4. Ta bort QR-klistermärket efter den första anslutningen.
Vi föreslår att du sätter det här klistermärket i säkringsboxen om du behöver ansluta till laddaren i framtiden.

Denna app ger dig tillgång till allt du behöver för att ladda! I appen kan du övervaka din laddsession och hastighet, låsa kabeln till laddaren, styra åtkomsten för vänner och familj och hålla reda på din laddhistorik.

Vi kommer kontinuerligt att lägga till funktioner i appen baserat på användarnas behov, så håll utkik efter uppdateringar.

När en behörig elektriker har slutfört installationen kan du skapa ett Zaptec-konto och ansluta din laddare. Ladda ner appen i App Store eller Google Play Store.

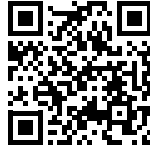

Behöver du hjälp med att ansluta din laddare till appen? Se vår steg för steg-instruktionsvideo.

Lägg till fler laddare på samma adress

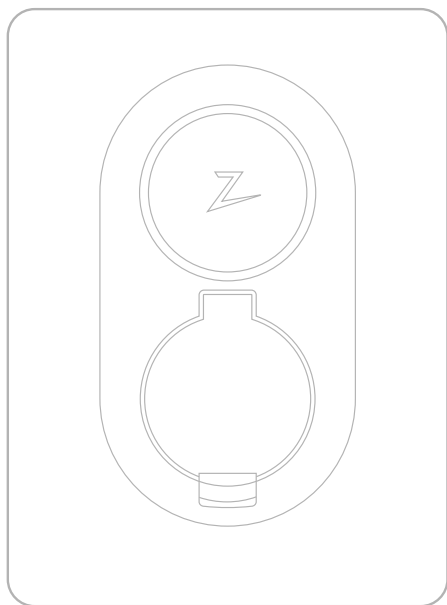
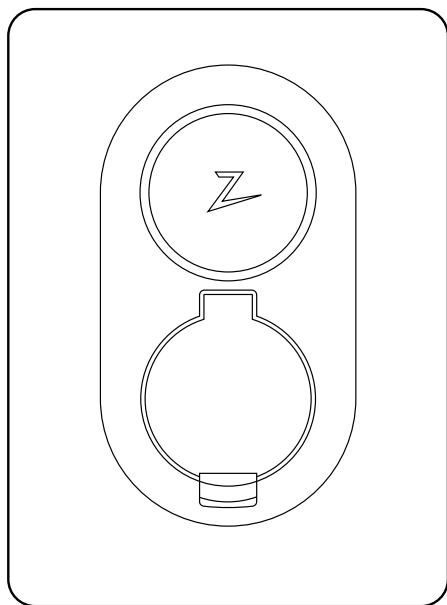

Du kan ansluta **upp till tre Zaptec Go** på samma adress. För att ansluta en extra laddare ska du se till att du är inloggad i Zaptec-appen.

1. På startsidan trycker du på symbolen ●●●
2. Skanna QR-koden på Zaptec Go-laddaren för att börja ansluta den andra laddaren.
3. Om du lägger till en tredje laddare upprepar du från steg 1.

Statuslampan



Inget ljus

Kontrollera strömtillförseln



Vit

Standby



Blå

Laddar



Grön

Laddning klar, laddning väntar på planerad start eller Eco Mode (tillgängligt i utvalda länder)



Gul

Väntar på autentisering.
Autentisera med din app eller nyckelbricka/tag.



Orange

Väntar på att konfigureras av en auktoriserad installatör.



Röd

Fel upptäckt. Koppla från fordonet och starta om laddstationen. Om detta inte gör att den röda lampan släcks ska du kontakta din installatör.



Lila

Uppdatering av laddarens programvara (firmware). Det tar normalt några minuter.

Start/stop charging

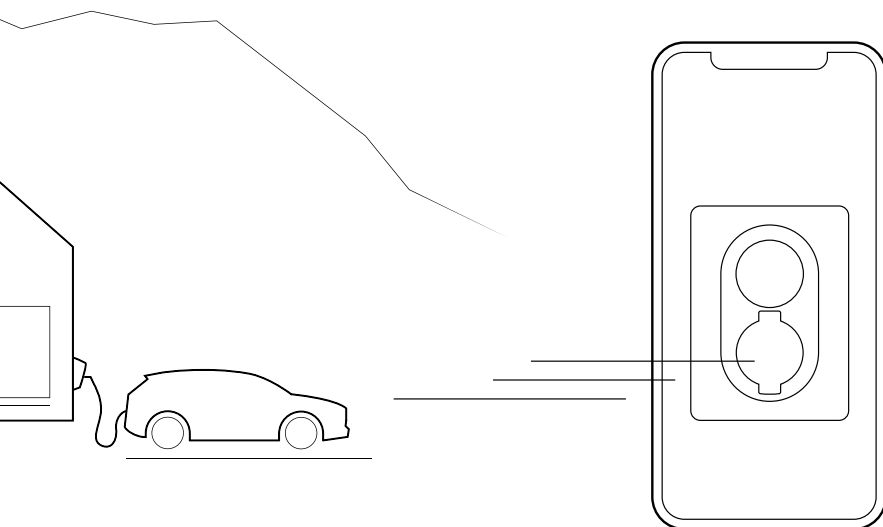

Starta laddning

Anslut laddkabeln till bilen och sedan till laddaren. När statuslampan pulserar blått laddas bilen.

Stoppa laddning

Du kan stoppa laddningen via appen. Alternativt kan du avsluta laddningen genom att bara dra ut kontakten från din elbil.

Observera att det inte går att ta dra ut sladden från Zaptec Go förrän laddningen är klar eller har avbrutits av bilen.

Ha koll på vem som använder din laddare

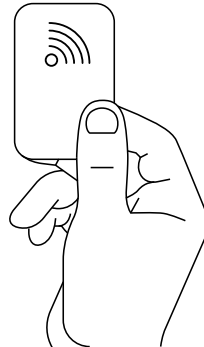
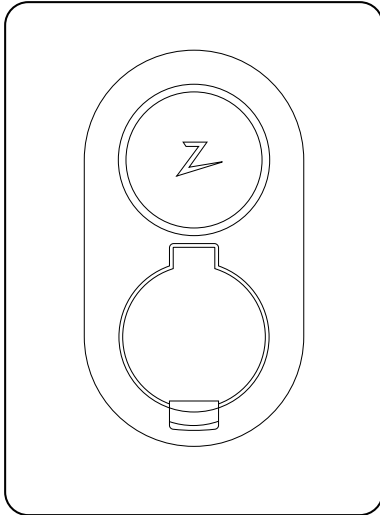

Du kan ge behörighet till flera användare för att komma åt din Zaptec Go via appen. Det här är ett alternativ om du vill att din laddare bara ska vara tillgänglig för utvalda användare. På så sätt undviker du att objudna gäster laddar via din laddare utan tillstånd. Denna inställning kan slås på och av när du vill. Alla som har tillgång kan börja ladda genom att skapa ett eget konto i Zaptec-appen och använda appen för att autentisera.

Du kan även använda en enhet som är utrustad med RFID-teknik för att börja ladda, till exempel en Zaptec Key. Alla RFID-aktiverade enheter kan enkelt läggas till i ett konto med hjälp av Zaptec-appen.

Fjärruppdateringar av mjukvara

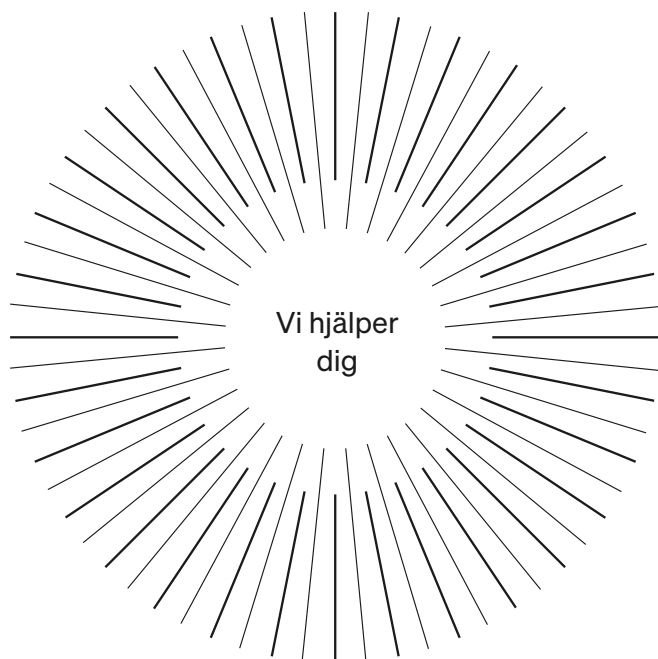

Att alltid **vara ansluten** innebär att vi skickar programuppdateringar till dig. Förutom att laddaren har dessa smarta laddfunktioner ser vi till att du kan kommunicera med laddaren gratis via 4G LTE-M. Om din laddare är placerad på en plats utan tillgång till 4G LTE-m kan du ansluta laddaren till ditt Wi-Fi-nätverk via Zaptec-appen.

Om du har en Zaptec Sense

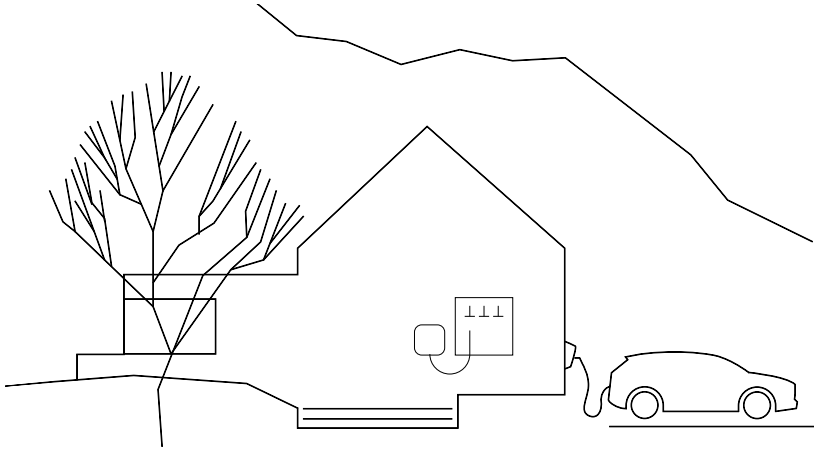

Zaptec Sense läser av hur energiförbrukningen används i ditt hem. Den fungerar som en receptionist som kommunicerar med dina andra elektriska installationer för att möjliggöra dynamisk lastbalansering, samtidigt som den skyddar din inkommande strömförsörjning.

Lägre elräkningar

Med Zaptec Sense kan du justera effekten från ditt laddsystem så att du kan undvika dyra strömförbrukningstoppar.

Använd all tillgänglig effekt

Laddningen justeras automatiskt i takt med förbrukningen i lokalerna så att din effekt utnyttjas fullt ut.

Undvik höga kostnader

Zaptec Sense gör att du kan undvika dyra kostnader för ökad strömförbrukning.

Undvik att säkringar löser ut

Undvik överbelastning och att säkringar löser ut när du laddar ditt fordon.

Se din strömförbrukning i realtid. Få en fullständig översikt över din strömförbrukning med Zaptec-appen. Kontakta dina lokala Zaptec-återförsäljare eller gå in på zaptec.com för att skaffa en Zaptec Sense (tillgänglig i utvalda länder).

Lagring och underhåll

Produkten måste förvaras i ett torrt utrymme med stabil temperatur. Följande periodiska underhåll rekommenderas:

- Torka av laddstationen med en fuktig trasa.
- Kontrollera att det inte finns några främmande material i laddningskontakten.
- Kontrollera att det inte finns några yttre fysiska skador på laddstationen. För installationer som är tillgängliga för allmänheten måste en årlig besiktning göras av en fackman i enlighet med lokala lagar och förordningar.

För installationer som är tillgängliga för allmänheten måste en årlig besiktning göras av en fackman i enlighet med lokala lagar och förordningar.

Tekniska specifikationer

Mechanical and installation					
PARAMETER	TESTFÖRHÅLLANDE	MIN	TYP	MAX	ENHET
Dimensioner			H: 242 B: 180 D: 75		mm
Vikt			1.3		kg
Höjdnivå				2000	m
Tvårsnitt ingångskabel		1.5		6	mm ²
Diameter ingångskabel		1.40		2.80	mm
IP-klass		IP54			
Laddningsmod		Mod 3, B			
Stötskydd		IK08			
Föroreningsgrad	Installationsmiljö	4			
Ventilation	I enlighet med EN IEC 61851-1 6.3.2.2	Nej			
Åtkomst	I enlighet med EN IEC 61851-1 5.4	Begränsad och obegränsad åtkomst			

Tekniska specifikationer

Allmänt					
PARAMETER	TESTFÖRHÅLLANDE	MIN	TYP	MAX	ENHET
Nominell spänning (Un)	Phase-Neutral	207	230	253	V
	Phase-Phase	360	400	440	
Nominell ström (In)			32		A
Nominell frekvens			50		Hz
Standby förbrukning			2		W
Temperaturområde		-30		40	°C
Maximal laddningseffekt	TN 3 phase @ 32 A		22		kW
	TN 1 phase @ 32 A		7.4		
	IT 3 phase @ 32 A (Norge)		12.7		
	IT 1 phase @ 32 A (Norge)		7.4		
Skyddsklass			I		
Överspänningskategori			III		

Kommunikationsgränssnitt	
Protokoll	STANDARDSOM STÖDS
4G	LTE Cat M1
Wi-Fi	802.11b/g/n (2.4 GHz)
Bluetooth	Bluetooth v4.2 (BR/EDR/BLE)
RFID	ISO/IEC 14443 Type A (Mifare Classic, 13.56 MHz)
	ISO/IEC 15693 (13.56 MHz)

Tekniska specifikationer

Integrerad energimätare					
PARAMETER	TESTFÖRHÅLLANDE	MIN	TYP	MAX	ENHET
Noggrannhet	Line voltage, current, and power factor		+/-3		%

Integrerad RDC-DD					
PARAMETER	SYMBOL	MIN	TYP	MAX	ENHET
Driftström	I_{dc}		0,006		A
Karakteristik		RDC-DD according to IEC 62955			
Making and breaking capacity	I_m			500	A
Residual making and breaking capacity	I_{dm}			500	A
Nominell kortslutningsström	I_{nc}			3	kA
Nominell villkorlig kortslutningsström	I_{dc}			3	kA

Säkringar och jordfelsbrytare					
PARAMETER	SYMBOL	MIN	TYP	MAX	ENHET
Nominell restström	$I_{\Delta n}$		0,03		A
Nominell ström	I_n			40	A
Karakteristik		Type A according to IEC/EN 61008-1/61009-1			

Vigtig information

Før dette produkt bruges eller vedligeholdes, er det vigtigt at læse følgende sikkerhedsinstrukser. Manglende overholdelse og anvendelse af alle instrukser og procedurer, der er beskrevet i denne lynguide, medfører bortfald af garantien, samt at Zaptec Charger AS, Zaptec Danmark Aps og direkte partnere fraskriver sig ethvert ansvar og krav om erstatning.

ADVARSEL!

- ! Læs vejledningen omhyggeligt, og sæt dig ind i udstyrets egenskaber, før du begynder at bruge det.
- ! Dette udstyr må kun installeres, repareres og vedligeholdes af autoriseret personale. Reparationer skal udføres af Zaptec eller et forhåndsgodkendt værksted.
- ! Alle gældende lokale, regionale og nationale bestemmelser skal følges ved installation, reparation og vedligeholdelse af produktet.
- ! Du må ikke installere eller anvende et produkt, der på nogen måde er beskadiget. Se oplysningerne i kapitlet om Support og reparationer.
- ! Brug kun godkendte kabler til installationen.
- ! Indsæt ikke fremmedlegemer i Type 2-stikket.
- ! Brug ikke højtryksrensere til rengøring af ladestanderen. Følg vejledningen i kapitlet om Opbevaring og vedligeholdelse.
- ! Undgå at installere opladeren et sted, der udsættes for direkte sollys.
- ! Adaptere er tilladt — En konverteringsadapter fra opladerstikket må kun anvendes, hvis det er angivet og godkendt af bil- eller opladerproducenten.
- ! Læs garantien på zaptec.com/guarantee eller kontakt Zaptecs support, og anmod om en kopi.

Lær Zaptec Go at kende

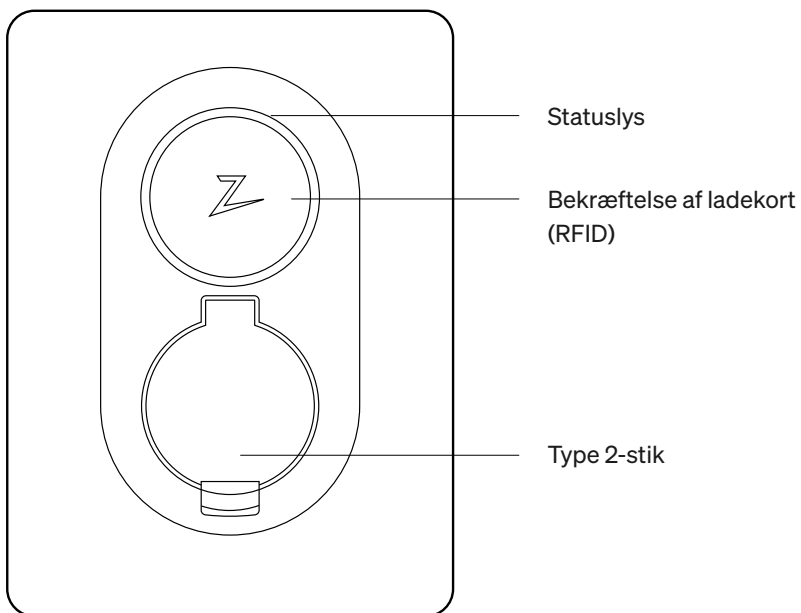

Aktivér og forbind din oplader med Zaptec-appen

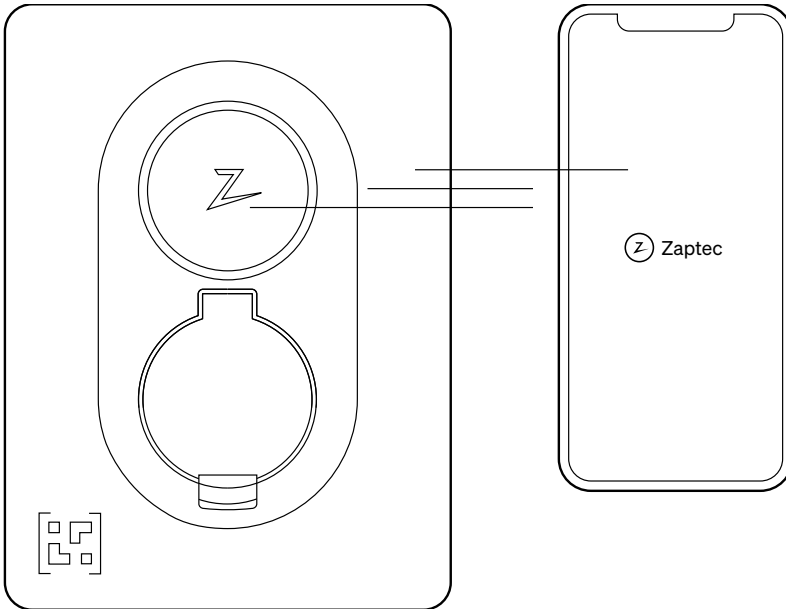

Aktivering af og tilslutning til en oplader::

1. Åbn Zaptec-appen.
2. Klik på "Tilføj Zaptec-produkt".
3. Scan QR-koden på Zaptec Go-opladeren for at begynde tilslutningen af opladeren.
4. Fjern QR-kodemærkatet efter første forbindelsesoprettelse.
Vi foreslår, at du placerer denne mærkat i din sikringsboks, hvis du får brug for at oprette forbindelse til opladeren igen på et senere tidspunkt.

Denne app giver dig adgang til den komplette Zaptec-oplevelse! I appen kan du overvåge din opladning og ladehastighed, låse ladekablet, styre adgangen for venner og familie samt holde styr på din ladehistorik.

Vi tilføjer løbende funktioner til denne app baseret på brugerbehov, så hold øje med opdateringer.

Du kan oprette din Zaptec-brugerkonto og registrere din oplader, når din autoriserede elinstallatør er færdig med installationen. Download appen i App Store eller Google Play Store.



Har du brug for hjælp til at forbinde din oplader til appen? Se i så fald vores instruktionsvideo.



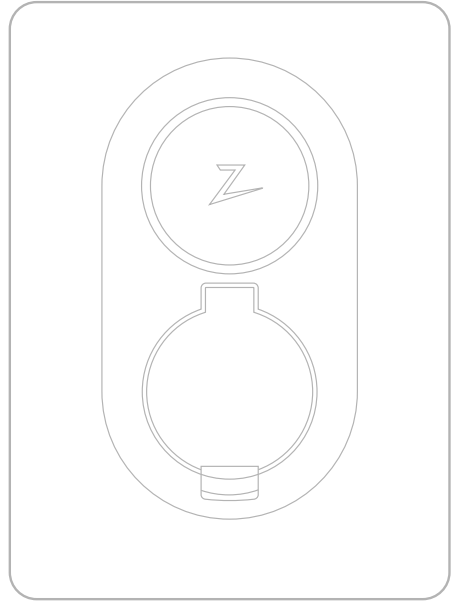
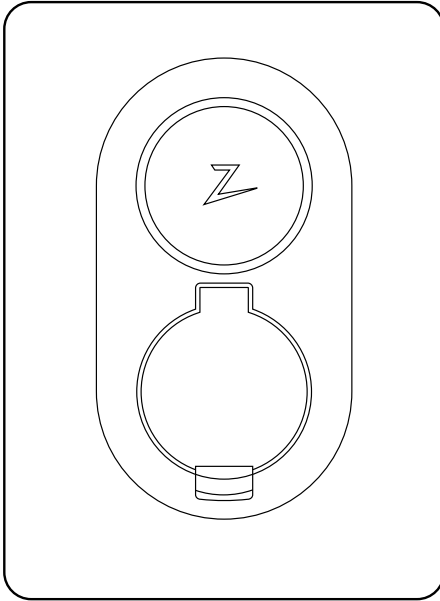





Tilføj flere opladere til din adresse.



Du kan tilslutte op til tre Zaptec-opladere pr. adresse. Sørg for, at du er logget på Zaptec-appen, hvis du ønsker at tilslutte en ekstra oplader.

1. Fra Home skal du trykke på symbolet ●●●
5. Scan QR-koden på Zaptec Go-opladeren for at begynde tilslutningen af den anden oplader.
6. Hvis du tilføjer en tredje oplader, skal du gentage processen fra trin 1.

Indikator for statuslys

	Intet lys	Kontroller opladerens strømforsyning.
	Hvid	Standby.
	Blå	Opladning.
	Grøn	Opladning fuldført, eller opladning venter på planlagt start eller Eco-tilstand (tilgængelig i udvalgte lande).
	Gul	Venter på godkendelse. Godkend med din app eller nøglebrik.
	Orange	Venter på at blive konfigureret af en autoriseret installatør.
	Rød	Fejl fundet. Frakobl bilen, og genstart opladeren. Hvis dette ikke fjerner det røde lys, skal du kontakte din installatør.
	Lilla	Opdatering af firmware. Dette tager normalt et par minutter.

Start opladning

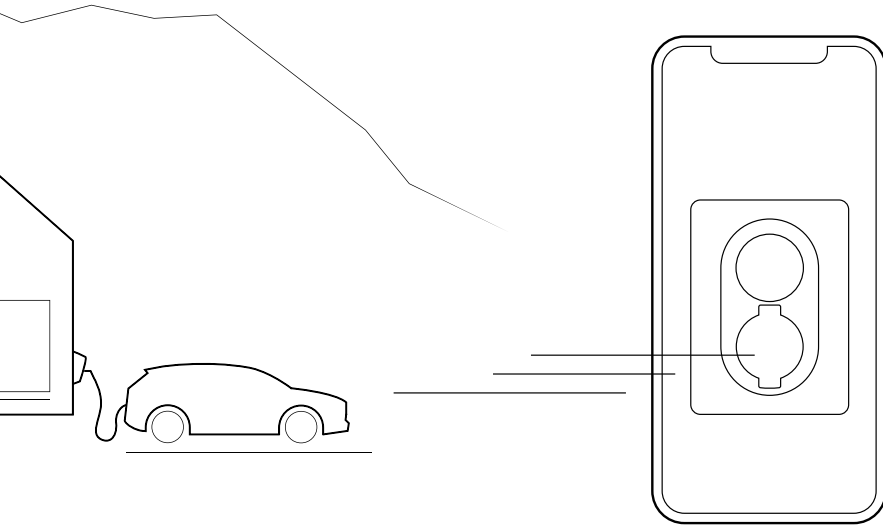

Start opladning

Slut ladekablet til bilen, og tilslut derefter ladekablet til ladestationen. Bilen lader op, når statuslyset blinker blå.

Stop opladning

Du kan stoppe opladningen via appen. Alternativt kan du også stoppe opladningen ved blot at fjerne stikket fra din elbil.

Bemærk, at det ikke er muligt at fjerne kablet fra Zaptec Go under opladningen, før opladningen er afsluttet eller er blevet stoppet af bilen.

Hold styr på, hvem der kan bruge din oplader

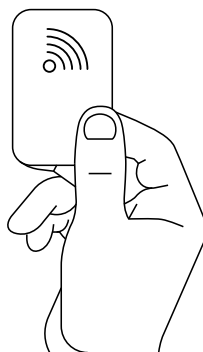
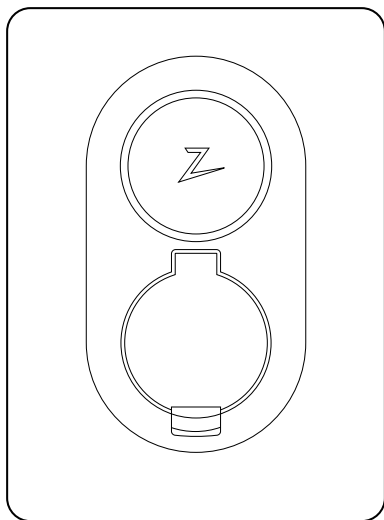

Du kan give flere brugere tilladelse til at få adgang til din Zaptec Go via appen. Dette er en mulighed, hvis du gerne vil holde din oplader privat. Derved undgår du, at ubudne gæster oplader fra din oplader uden din tilladelse. Denne indstilling kan aktiveres og deaktiveres, når du har brug for det. Enhver, der har adgang, kan begynde at oplade ved at oprette deres egen konto i Zaptec-appen og bruge appen som en godkendelsesenhed.

Du kan også bruge en enhed med RFID-teknologi til at påbegynde opladningen; f.eks. en Zaptec-nøgle. Med Zaptec-appen kan enhver RFID-aktiveret enhed nemt føjes til en konto.

Over-the-air-softwareopdateringer

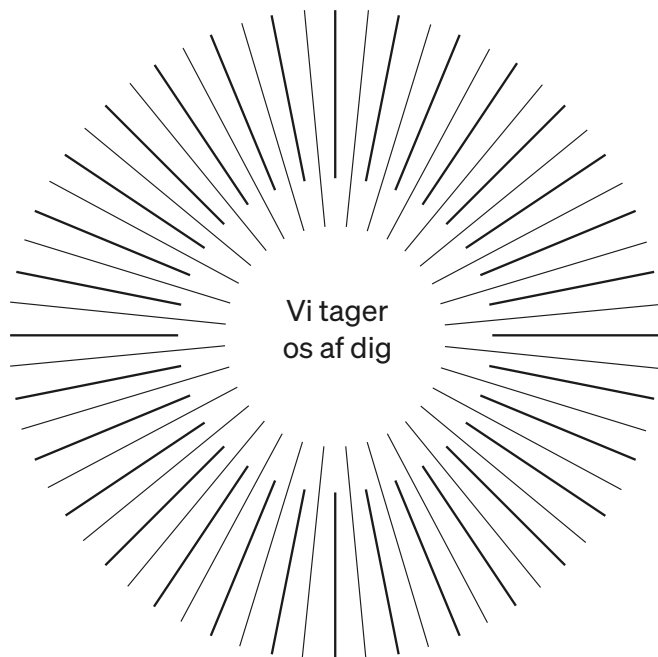

At være forbundet til enhver tid betyder, at vi vil give dig softwareopdateringer. Ud over adgangen til disse smarte opladningsfunktioner er du dækket af gratis 4G LTE-M. Hvis din oplader er placeret et sted, hvor 4G LTE-M ikke er tilgængelig, kan du tilslutte opladeren til Wi-Fi i Zaptec-appen.

Hvis du har en Zaptec Sense

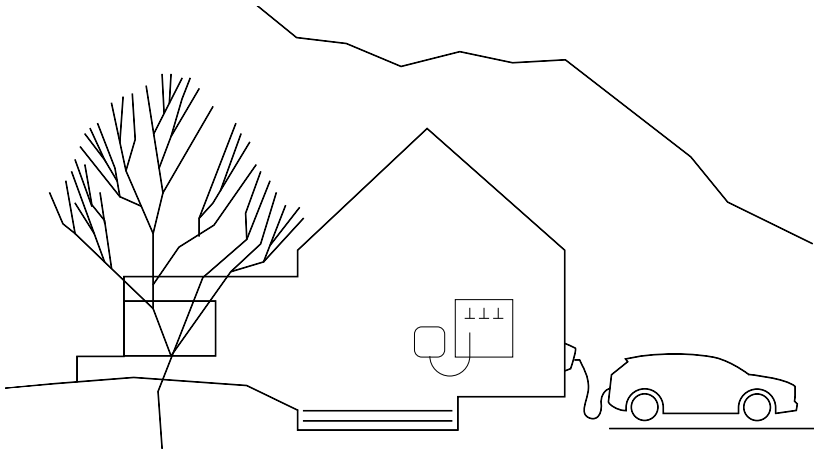

Zaptec Sense aflæser fordelingen af energiforbruget i dit hjem. Det fungerer som en modtager, der kommunikerer med dine øvrige elektriske apparater og muliggør dynamisk lastbalancering, samtidig med at den beskytter din indgående elforsyning.

Lavere elregninger

Zaptec Sense giver dig mulighed for at justere udgangseffekten i opladningssystemet, således at du kan undgå dyre spidsbelastninger i strømforbruget.

Udnyt al tilgængelig strøm

Opladningen justeres automatisk i takt med forbruget på stedet for at sikre, at din strøm udnyttes fuldt ud.

Undgå høje omkostninger

Med Zaptec Sense kan du undgå dyre omkostninger ved øget strømforbrug.

Undgå overbelastning

Undgå overbelastning og relæudløsning, når du oplader din elbil.

Se dit strømforbrug i realtid.

Få et komplet overblik over dit strømforbrug ved hjælp af Zaptec-appen.

Kontakt din lokale Zaptec-forhandler, eller besøg vores hjemmeside på zaptec.com for at få en Zaptec Sense (fås i udvalgte lande).

Opbevaring og vedligeholdelse

Produktet skal opbevares i et tørt rum med en stabil temperatur.
Følgende periodiske vedligeholdelse anbefales:

- Tør ladestationen af med en fugtig klud.
 - Kontroller, at ladestikket er fri for alle former for fremmedlegemer.
 - Kontroller, at der ikke udvendige fysiske skader på ladestationen. I forbindelse med offentligt tilgængelige installationer skal der udføres et årligt eftersyn af kvalificeret personale i overensstemmelse med gældende lovgivning og forskrifter.
- I forbindelse med offentligt tilgængelige installationer skal der udføres et årligt eftersyn af autoriseret personale i overensstemmelse med gældende bestemmelser.

Tekniske specifikationer

Mekanisk og installation					
PARAMETER	TESTTILSTAND	MIN	TYPE	MAKS.	ENHED
Dimensioner			H: 242 W: 180 D: 75		mm
Vægt			1.3		kg
Højde				2000	m
Tværsnit for indgangskabel		1.5		6	mm ²
Indgangskabel diameter		1.40		2.80	mm
Beskyttelsesgrad		IP54			
Opladningstilstand		Tilstand 3, sag B			
Mekanisk styrke		IK08			
Forureningsgrad	Installationsmiljø	4			
Støtte til ventilation	I henhold til EN IEC 61851-16.3.2.2	Nej			
Adgang	I henhold til EN IEC 61851-15.4	Begrænset og ikke-begrænset adgang			

Tekniske specifikationer

Generelt					
PARAMETER	TESTTILSTAND	MIN	TYP	MAX	ENHED
Nominel spænding (Un)	Fase-Neutral	207	230	253	V
	Fase-fase	360	400	440	
Nominel strøm (I)			32		A
Nominel frekvens			50		Hz
Strømforbrug i standby			2		W
Omgivelsesdriftstemperatur		-30		40	°C
Maksimal opladningseffekt	TN 3 fase @ 32 A		22		kW
	TN 1 fase @ 32 A		7.4		
	IT 3-faset ved 32 A (kun Norge)		12.7		
	IT 1-faset ved 32 A (kun Norge)		7.4		
Beskyttelsesklasse			I		
Overspændingskategori			III		

Tilslutningsmuligheder	
PROTOKOL	UNDERSTØTTEDE STANDARDER
4G	LTE Cat M1
Wi-Fi	802.11b/g/n (2,4 GHz)
Bluetooth	Bluetooth v4.2 (BR/EDR/BLE)
RFID	ISO/IEC 14443 type A (Mifare Classic, 13,56 MHz)
	ISO/IEC 15693 (13,56 MHz)

Tekniske specifikationer

Integreret energimåler					
PARAMETER	TESTTILSTAND	MIN	TYP	MAX	ENHED
Nøjagtighed	Linjespænding, strøm og effektfaktor		+/-3		%

Integreret RDC-DD					
PARAMETER	SYMBOL	MIN	TYP	MAX	ENHED
Resterende DC-driftsstrøm	$I_{\Delta dc}$		0,006		A
Driftsegenskaber		RDC-DD i henhold til IEC 62955			
Making and breaking-kapacitet	I_m			500	A
Residuel making and breaking-kapacitet	$I_{\Delta m}$			500	A
Nominal betinget kortslutningsstrøm	I_{nc}			3	kA
Nominal betinget resterende kortslutningsstrøm	$I_{\Delta c}$			3	kA

Opstrømsafbryder og RCD					
PARAMETER	SYMBOL	MIN	TYP	MAX	ENHED
Resterende driftsstrøm	$I_{\Delta n}$		0,03		A
Nominal strøm	I_{nd}			40	A
Driftsegenskaber		Type A i henhold til IEC/EN 61008-1/61009-1			

Wichtige Informationen

Bevor Sie dieses Produkt benutzen oder warten, sollten Sie unbedingt die folgenden Sicherheitshinweise lesen. Wenn Sie nicht alle Anweisungen und Verfahren in dieser Kurzanleitung befolgen und anwenden, wird die Garantie ungültig. In diesem Fall verzichten Zaptec Charger AS und seine direkten Partner auf jegliche Haftung und Schadensersatzansprüche.

WARNUNG!

- ! Lesen Sie diese Anweisungen sorgfältig durch und machen Sie sich mit dem Gerät vertraut, bevor Sie es verwenden.
- ! Dieses Gerät darf nur von qualifiziertem Personal installiert, repariert und gewartet werden. Reparaturen daran dürfen nur von Zaptec oder einer vorab genehmigten Werkstatt durchgeführt werden.
- ! Bei Installation, Reparatur und Wartung dieses Produkts müssen alle geltenden lokalen, regionalen und nationalen Gesetze und Vorschriften eingehalten werden.
- ! Installieren oder verwenden Sie kein Produkt, das in irgendeiner Weise beschädigt ist. Lesen Sie die Informationen im Kapitel Support und Reparaturen.
- ! Verwenden Sie für die Installation nur zugelassene Kabel.
- ! Stecken Sie keine Fremdkörper in den Typ-2-Anschluss.
- ! Verwenden Sie zum Reinigen der Ladestation keine Hochdruckreiniger. Befolgen Sie die Anweisungen im Kapitel „Lagerung und Wartung“.
- ! Installieren Sie das Ladegerät nicht in einer Umgebung, in der es direkter Sonneneinstrahlung ausgesetzt ist.
- ! Adapter sind zulässig – Ein Umrüstadapter von der Ladebuchse darf nur dann verwendet werden, wenn dies vom Fahrzeug- oder Ladegeräthersteller ausdrücklich spezifiziert und genehmigt wurde.
- ! Lesen Sie die Garantie unter zaptec.com/guarantee oder fordern Sie beim Zaptec-Support eine Kopie an.

Lernen Sie Zaptec Go kennen

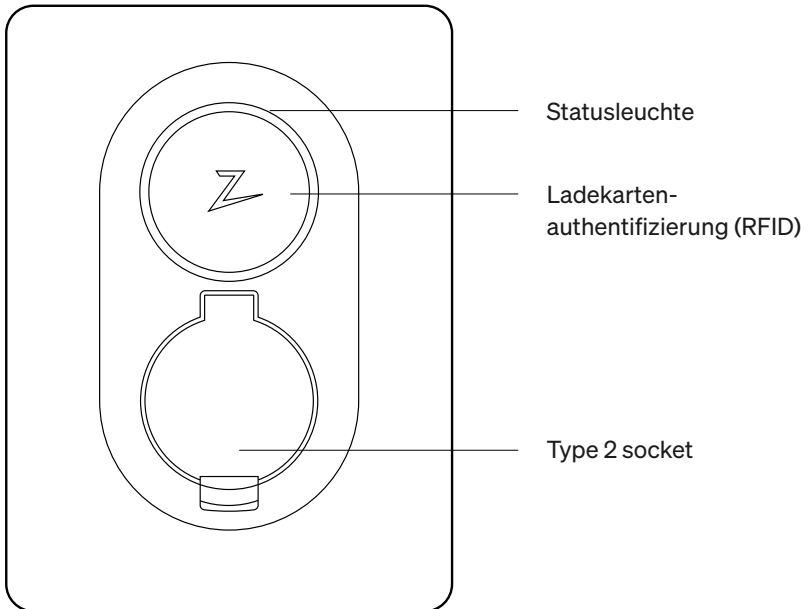

Aktivieren Sie Ihr Ladegerät und verbinden Sie es mit der Zaptec App

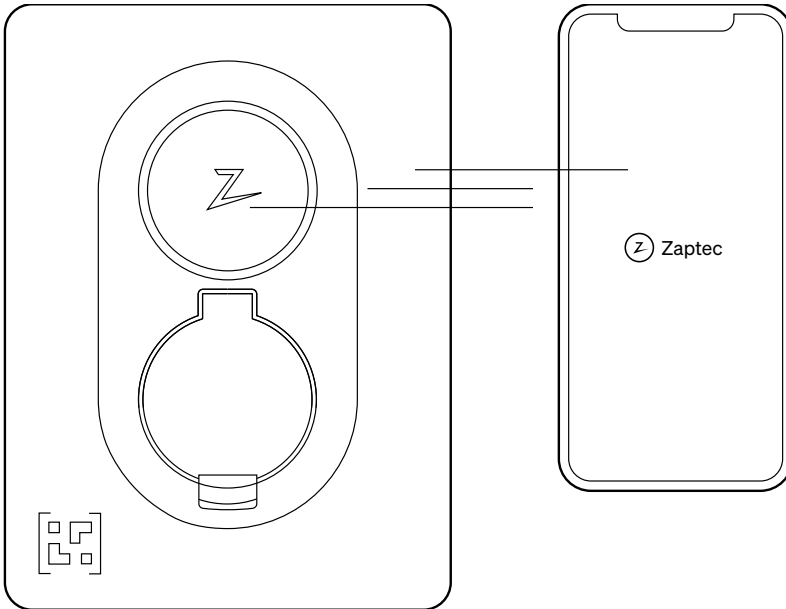

Aktivieren und mit einem Ladegerät verbinden::

1. Öffnen Sie die Zaptec App.
2. Klicken Sie auf „Zaptec-Produkt hinzufügen“.
3. Scannen Sie den QR-Code auf dem Zaptec Go Ladegerät, um den Verbindungsvorgang mit ihm zu starten.
4. Entfernen Sie nach dem ersten Verbinden den Aufkleber mit dem QR-Code. Wir empfehlen, den Aufkleber in Ihrem Sicherungskasten aufzubewahren, falls Sie das Ladegerät später noch einmal verbinden müssen.

Mit dieser App erhalten Sie Zugang zum gesamten Zaptec-Erlebnis! In der App können Sie Ihren Ladevorgang und die Geschwindigkeit überwachen, das Kabel am Ladegerät verriegeln, den Zugang für Freunde und Familienmitglieder kontrollieren und Ihren Ladeverlauf nachverfolgen.

Wir werden dieser App kontinuierlich Funktionen hinzufügen, die auf den Bedürfnissen der Benutzer basieren, also halten Sie Ausschau nach Updates.

Sobald Ihr autorisierter Elektriker die Installation abgeschlossen hat, können Sie Ihr Zaptec-Benutzerkonto anlegen und Ihr Ladegerät registrieren. Laden Sie die App im App Store oder im Google Play Store herunter.

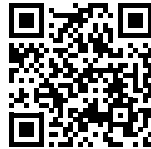

Benötigen Sie Hilfe, um Ihr Ladegerät mit der App zu verbinden? Sehen Sie sich unser Anleitungsvideo Schritt für Schritt an.

Fügen Sie Ihrer Adresse weitere Ladegeräte hinzu

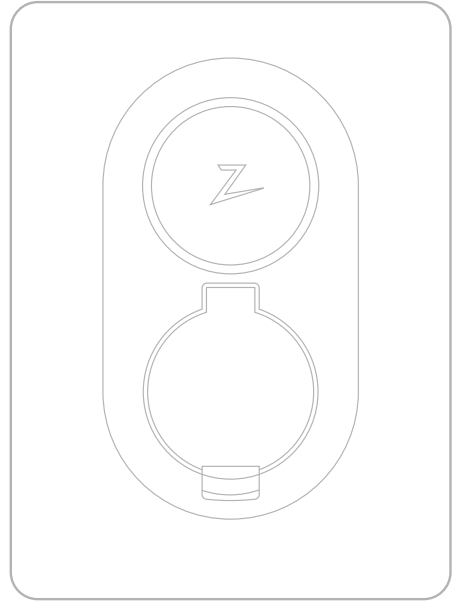
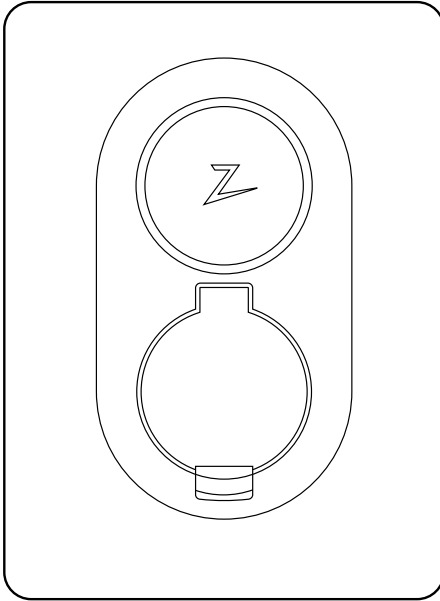

Sie können bis zu drei Zaptec-Ladegeräte pro Adresse anschliessen. Um ein zusätzliches Ladegerät zu verbinden, stellen Sie sicher, dass Sie in der Zaptec-App angemeldet sind.

1. Tippen Sie auf dem Startbildschirm auf das Symbol ●●●
5. Scannen Sie den QR-Code auf dem zweiten Zaptec Go Ladegerät, um den Verbindungsvorgang mit ihm zu starten.
6. Zum Hinzufügen eines dritten Ladegeräts wiederholen Sie den Vorgang ab Schritt 1.

Anzeige der Statusleuchte



Kein Licht Stromversorgung des Ladegeräts überprüfen.



Weiss Bereit



Blau Ladevorgang



Grün Der Ladevorgang ist abgeschlossen oder der Ladevorgang wartet auf den geplanten Start oder den Eco-Modus (in ausgewählten Ländern verfügbar)



Gelb Warten auf die Authentifizierung. Authentifizieren Sie sich mit Ihrer App oder Ihrer Schlüsselkarte.



Orange Es wird auf die Konfiguration durch ein autorisiertes Installationsprogramm gewartet.



Rot Fehler erkannt. Trennen Sie das Fahrzeug und starten Sie die Ladestation neu. Wenn dadurch das rote Licht nicht gelöscht wird, wenden Sie sich an das Unternehmen, das die Anlage installiert hat.



Violett Aktualisieren der Firmware. Dies dauert normalerweise einige Minuten.

Start/stop charging

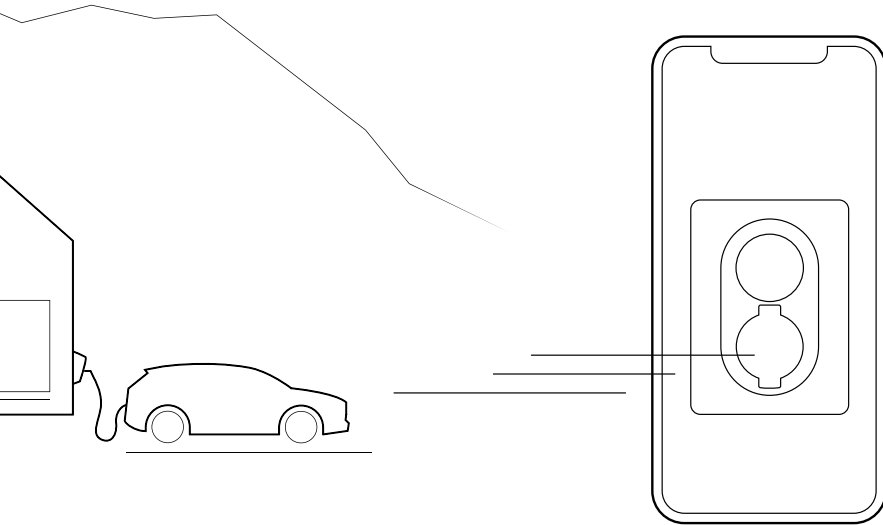

Ladevorgang starten

Schliessen Sie Ihr Ladekabel an das Fahrzeug an und verbinden Sie es dann mit dem Ladegerät. Das Auto wird geladen, wenn die Statusleuchte blau zu blinken beginnt.

Ladevorgang beenden

Sie können das Aufladen über die App beenden. Alternativ können Sie den Ladevorgang auch stoppen, indem Sie einfach den Stecker aus Ihrem Elektrofahrzeug entfernen.

Bitte beachten Sie, dass der Versuch, das Kabel während des Ladevorgangs vom Zaptec Go zu entfernen, erst möglich ist, wenn der Ladevorgang abgeschlossen ist oder vom Auto gestoppt wurde.

Behalten Sie die Kontrolle darüber,
wer Ihr Ladegerät verwenden darf

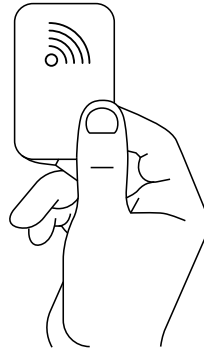
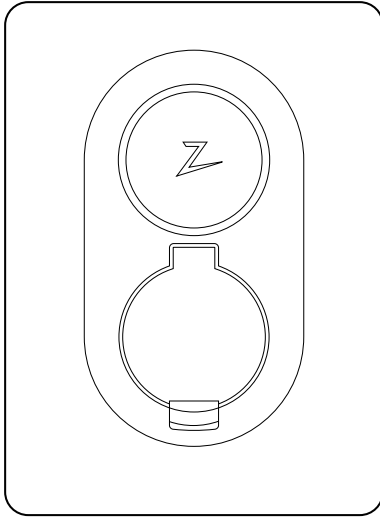

Sie können über die App mehreren Benutzern Berechtigungen für den Zugriff auf Ihr Zaptec Go erteilen. Das ist eine Option, wenn Sie Ihr Ladegerät nur privat nutzen möchten. Sie verhindern dadurch, dass ungebetene Gäste ihre Fahrzeuge ohne Ihre Erlaubnis an Ihrem Ladegerät aufladen. Diese Einstellung kann jederzeit ein- und ausgeschaltet werden. Jeder, der Zugang hat, kann mit dem Aufladen

beginnen, indem er in der Zaptec-App ein eigenes Konto erstellt und die App als Authentifikator verwendet.

Sie können ein Gerät verwenden, das mit RFID-Technologie ausgestattet ist, um auch den Ladevorgang zu starten, z. B. einen Zaptec Key. Jedes RFID-fähige Gerät kann über die Zaptec-App einfach zu einem Konto hinzugefügt werden.

Over-the-air software updates.

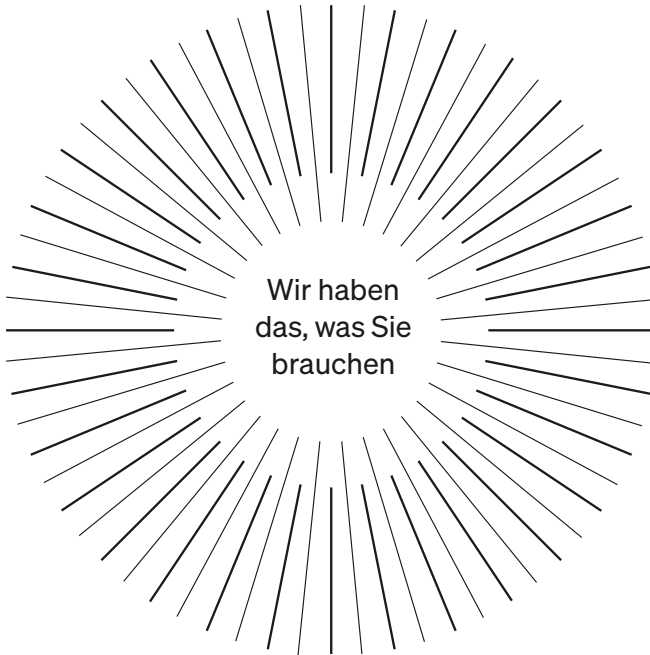

Being connected at all times means we will provide you with software updates. As well as having these smart charging features available, we have got you covered with free 4G LTE-M. If your charger is located in a place where 4G LTE-M is not available, you can connect the charger to Wi-Fi in the Zaptec App.

Bei Nutzung von Zaptec Sense

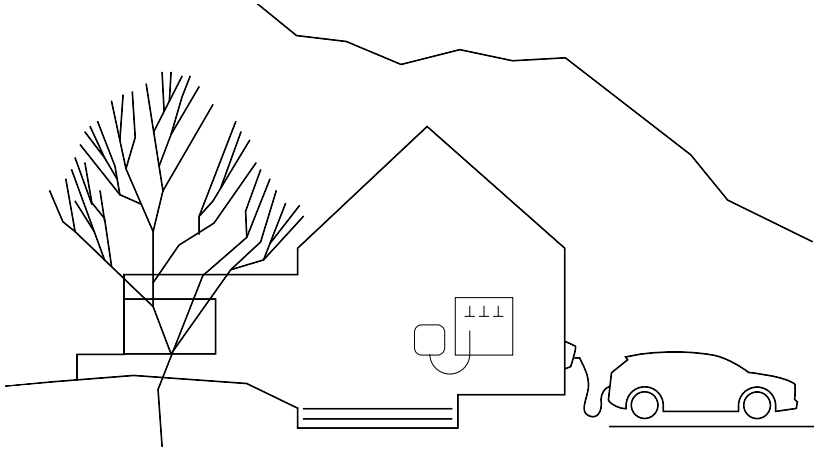

Zaptec Sense liest aus, wie die Energie bei Ihnen Zuhause genutzt wird. Es fungiert wie eine Empfangsstelle, die mit Ihren anderen Elektrogeräten kommuniziert und einen dynamischen Lastausgleich ermöglicht und gleichzeitig Ihre eingehende Stromversorgung schützt.

Niedrigere Stromrechnungen

Mit Zaptec Sense lässt sich die Leistung Ihres Ladesystems anpassen, wodurch teure Stromverbrauchsspitzen vermieden werden.

Nutzung der gesamten verfügbaren Energie

Der Ladevorgang passt sich automatisch an den Verbrauch vor

Ort an, um sicherzustellen, dass Ihre Energie vollständig genutzt wird.

Vermeidung hoher Kosten

Dank Zaptec Sense können Sie hohe Kosten bei einem erhöhten Stromverbrauch vermeiden.

Vermeidung von Auslösungen

Vermeidet Überlastung und Auslösen von Leistungsschaltern beim Laden Ihres Fahrzeugs.

Echtzeit-Anzeige des Stromverbrauchs.

Mit der Zaptec App erhalten Sie den vollständigen Überblick über Ihren Stromverbrauch.

Erkundigen Sie sich bei Ihren lokalen Zaptec-Händlern oder besuchen Sie unsere Website zaptec.com, um einen Zaptec Sense (in ausgewählten Ländern verfügbar) zu erhalten.

Lagerung und Wartung

Das Produkt muss in einem trockenen Raum mit einer stabilen Temperatur aufbewahrt werden. Folgende regelmässige Wartung wird empfohlen:

- Die Ladestation mit einem feuchten Tuch abwischen.
 - Überprüfen, ob der Ladestecker frei von Fremdstoffen ist.
 - Überprüfen, dass die Ladestation keine äusseren, physischen Schäden hat. Bei öffentlich zugänglichen Anlagen muss gemäss den norwegischen Gesetzen und Vorschriften eine jährliche Inspektion durch qualifiziertes Personal durchgeführt werden.
- Bei öffentlich zugänglichen Anlagen muss eine jährliche Inspektion durch qualifiziertes Personal gemäss den örtlichen Gesetzen und Vorschriften durchgeführt werden.

Technische Daten

Mechanik und Montage					
PARAMETER	TESTBEDINGUNGEN	MIN.	TYP	MAX.	EINHEIT
Abmessungen			H: 242 W: 180 D: 75		mm
Gewicht			1.3		kg
Höhe				2000	m
Eingangskabelquerschnitt		1.5		6	mm ²
Eingangskabeldurchmesser		1.40		2.80	mm
Schutzart		IP54			
Lademodus		Modus 3, Gehäuse B			
Mechanische Festigkeit		IK08			
Grad der Verschmutzung	Installationsumgebung	4			
Halterung für Belüftung	Gemäß DIN EN IEC 61851-16.3.2.2	Nein			
Zugang	Gemäß DIN EN IEC 61851-15.4	Beschränkter und uneingeschränkter Zugang			

Technische Daten

Allgemeines					
PARAMETER	TESTBEDINGUNGEN	MIN.	TYP	MAX.	EINHEIT
Nennspannung (Un)	Phase-Nullleiter	207	230	253	V
	Phase-Phase	360	400	440	
Nennstrom (In)			32		A
Nennfrequenz			50		Hz
Stromverbrauch in Stand-by			2		W
Umgebungstemperatur im Betrieb		-30		40	°C
Maximale Ladeleistung	TN, 3-phasig, 32 A		22		kW
	TN, 1-phasig, 32 A		7.4		
	IT, 3-phasig, 32 A (nur Norwegen)		12.7		
	IT, 1-phasig, 32 A (nur Norwegen)		7.4		
Schutzklasse			I		
Überspannungskategorie			III		

Konnektivität	
PROTOKOLL	UNTERSTÜTZTE NORMEN
4G	LTE Cat M1
Wi-Fi	802,11 b/g/n (2,4 GHz)
Bluetooth	Bluetooth v4.2 (BR/EDR/BLE)
RFID	ISO/IEC 14443 Typ A (Mifare klassisch, 13,56 MHz)
	ISO/IEC 15693 (13,56 MHz)

Technische Daten

Integrierter Energiezähler					
PARAMETER	TESTBEDINGUNGEN	MIN.	TYP	MAX.	EINHEIT
Genauigkeit	Netzspannung, Strom und Leistungsfaktor		+/-3		%

Integrierte RDC-DD					
PARAMETER	SYMBOL	MIN.	TYP	MAX.	EINHEIT
DC-Restbetriebsstrom	$I_{\Delta dc}$		0,006		A
Betriebseigenschaften		RDC-DD (Fehlrgleichstrom-Nachweiseinrichtung) gemäß IEC 62955			
Ein- und Ausschaltkapazität	I_m			500	A
Restliche Ein- und Ausschaltkapazität	$I_{\Delta m}$			500	A
Bedingter Nenn-Kurzschlussstrom	I_{nc}			3	kA
Bedingter restlicher Nenn-Kurzschlussstrom	$I_{\Delta c}$			3	kA

Vorgeschalteter Leistungsschalter und RCD					
PARAMETER	SYMBOL	MIN.	TYP	MAX.	EINHEIT
Restbetriebsstrom	$I_{\Delta n}$		0,03		A
Nennstrom	I_n			40	A
Betriebseigenschaften		Typ A gemäß IEC/DIN EN 61008-1/61009-1			

Informations importantes

Avant toute utilisation ou maintenance de ce produit, il est important de lire les recommandations de sécurité suivantes. Le non-respect des procédures et consignes spécifiées dans ce guide rapide entraînera l'annulation de la garantie. Dans ce cas, Zaptec Charger AS et ses partenaires directs déclineront toute responsabilité et concluront à l'irrecevabilité de toute demande de dommages-intérêts.

AVERTISSEMENT!

- ! Lisez attentivement les instructions et familiarisez-vous avec l'équipement avant de commencer à l'utiliser.
- ! L'installation, la réparation et la maintenance de cet équipement doivent être assurées par un personnel qualifié uniquement. Les réparations doivent être effectuées par Zaptec ou un atelier agréé.
- ! Toutes les réglementations et lois locales, régionales et nationales applicables doivent être respectées pour l'installation, la réparation et la maintenance du produit.
- ! Aucun produit endommagé ne doit être installé ni utilisé sur le produit. Consultez les informations dans le chapitre « Assistance et réparations ».
- ! N'utilisez qu'un câblage approuvé pour l'installation.
- ! N'insérez pas d'objets étrangers dans la prise de type 2.
- ! N'utilisez pas de nettoyeurs haute pression pour nettoyer la borne de recharge. Suivez les instructions du chapitre « Stockage et maintenance ».
- ! Évitez d'installer le chargeur dans un endroit exposé à la lumière directe du soleil.
- ! Les adaptateurs sont autorisés – Un adaptateur de conversion de la prise du chargeur ne doit être utilisé que s'il est spécifié et approuvé par le constructeur du véhicule ou le fabricant du chargeur
- ! Prenez connaissance des conditions de garantie sur le site zaptec.com/guarantee ou contactez l'assistance Zaptec pour obtenir une copie de la garantie.

Se familiariser avec la borne Zaptec Go

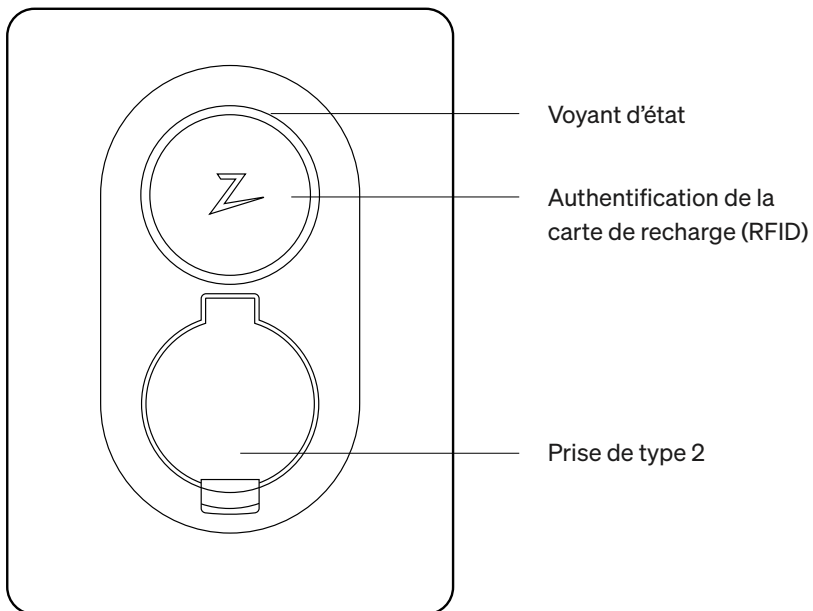

Activez et connectez votre borne à la Zaptec App

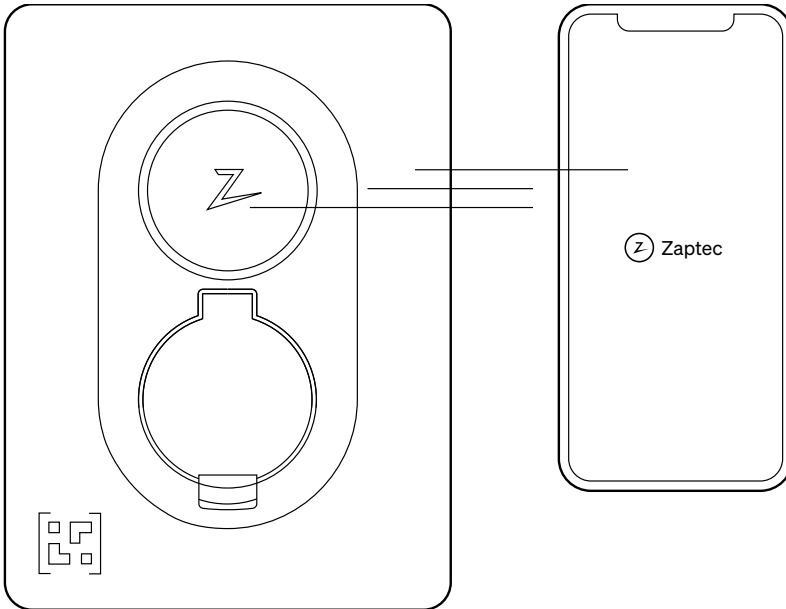

Pour activer et se connecter à un chargeur

1. Ouvrez l'application Zaptec.
6. Cliquez sur « Ajouter un produit Zaptec »
7. Scannez le QR code sur le chargeur Zaptec Go pour démarrer la connexion du chargeur.
8. Retirez l'autocollant comportant le QR code après la première connexion. Nous vous conseillons de coller cet autocollant dans votre tableau électrique au cas où vous auriez besoin de vous reconnecter au chargeur ultérieurement.

Cette application vous donnera accès à l'expérience Zaptec dans son intégralité ! L'application vous permet de surveiller votre session de charge et sa vitesse, de verrouiller le câble au chargeur, de contrôler l'accès des amis et de la famille et de suivre votre historique de charge. Nous ajouterons régulièrement de nouvelles fonctionnalités à l'application en fonction des besoins des utilisateurs. Vérifiez donc régulièrement les mises à jour.

Une fois que votre électricien autorisé à procéder à l'installation a terminé, vous pouvez alors créer votre compte utilisateur Zaptec et y enregistrer votre borne. Téléchargez l'application dans l'App Store ou sur le Google Play Store.

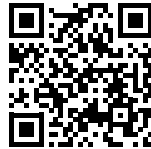

Vous avez besoin d'aide pour connecter votre chargeur à l'application ? Regardez notre vidéo explicative pas à pas.



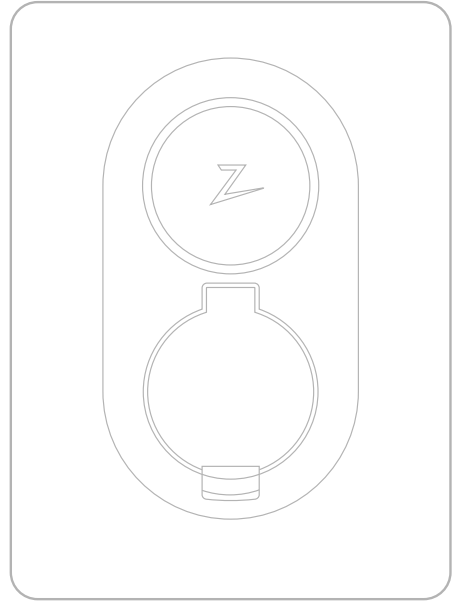
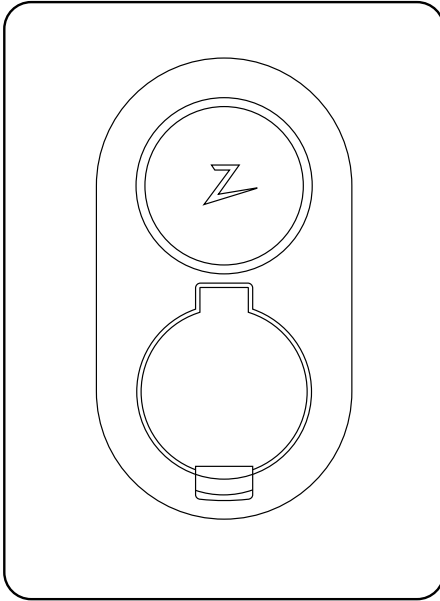





Ajouter plusieurs chargeurs à votre adresse



Vous pouvez ajouter jusqu'à 3 bornes Zaptec Go par adresse. Pour connecter un chargeur supplémentaire, vérifiez que vous êtes connecté à l'application Zaptec.

1. Sur la page d'accueil, pressez le symbole ●●●
5. Scannez le QR code sur le chargeur Zaptec Go pour démarrer l'ajout du deuxième chargeur.
6. Si vous ajoutez un troisième chargeur, répétez la procédure à partir de l'étape 1.

Voyant d'état

	Aucun voyant allumé	Vérifiez l'alimentation du chargeur.
	Blanc	En veille, libre
	Bleu	En charge
	Vert	Charge terminée ou charge en attente de démarrage programmé ou en Eco Mode (disponible dans certains pays seulement)
	Jaune	En attente d'authentification. Authentifiez-vous grâce à votre application, votre badge ou carte de recharge.
	Orange	En attente de configuration par un installateur agréé.
	Rouge	Erreur détectée. Débranchez le véhicule et redémarrez la borne de recharge. Si le voyant rouge reste allumé, contactez votre installateur.
	Violet	Mise à jour du micrologiciel. Cette opération ne dure normalement que quelques minutes.

Start/stop charging

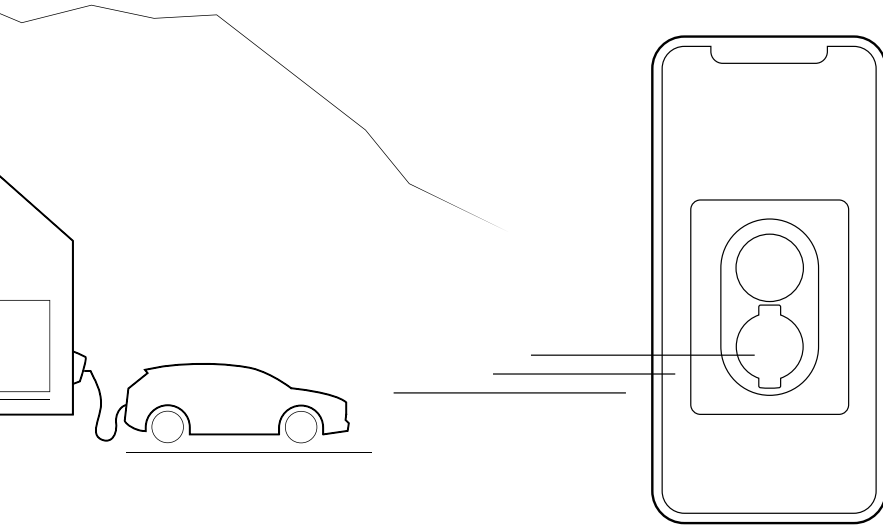

Démarrez la recharge

Brancher votre câble de recharge côté véhicule puis côté borne. Lorsque le voyant d'état clignote en bleu, la voiture est en charge.

Arrêter la recharge

Vous pouvez arrêter la charge depuis l'application. À défaut, vous pouvez arrêter la charge en débranchant simplement la prise côté véhicule.

Sachez qu'il est impossible de retirer le câble de la borne Zaptec Go pendant la charge, tant que celle-ci n'est pas terminée ou n'a pas été arrêtée par la voiture, l'application ou votre badge/carte de recharge.

Vous avez la maîtrise des utilisateurs de votre borne

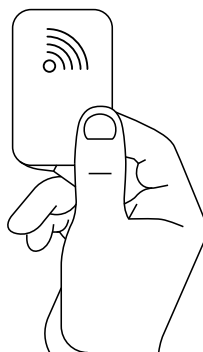
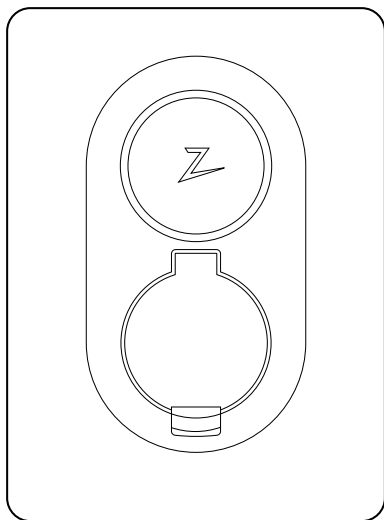

Dans l'application, vous pouvez autoriser plusieurs utilisateurs à utiliser votre chargeur Zaptec Go. C'est une option utile si vous souhaitez vous réserver l'usage exclusif de votre borne. Vous éviterez ainsi que des invités utilisent votre borne sans votre autorisation. Vous pouvez activer ou désactiver ce paramètre chaque fois que vous en avez besoin. Toute personne qui y a accès peut recharger son véhicule en créant son

propre compte dans l'application Zaptec et en utilisant celle-ci comme moyen d'authentification.

Vous pouvez aussi utiliser un dispositif doté de la technologie RFID pour commencer à charger, par exemple un badge Zaptec. Grâce à l'application Zaptec, ajoutez facilement n'importe quel dispositif RFID à votre compte.

Mises à jour du logiciel à distance

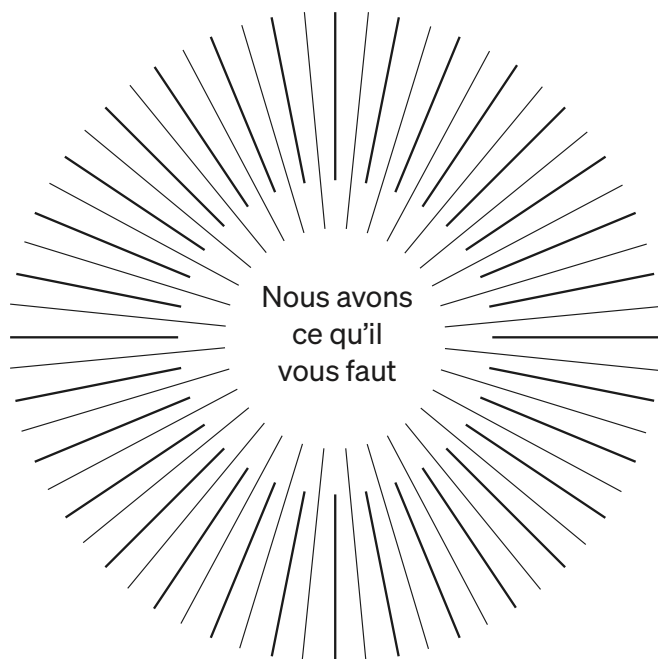

Être connecté en permanence vous permet de recevoir nos mises à jour logicielles. En plus de vous proposer ces fonctionnalités de charge intelligente, nous vous offrons gratuitement la connectivité 4G LTE-M. Si votre chargeur est installé dans un lieu qui ne bénéficie pas de la connectivité 4G LTE-M, vous pouvez connecter le chargeur en Wi-Fi à partir de l'application Zaptec.

Si vous disposez d'un dispositif Zaptec Sense

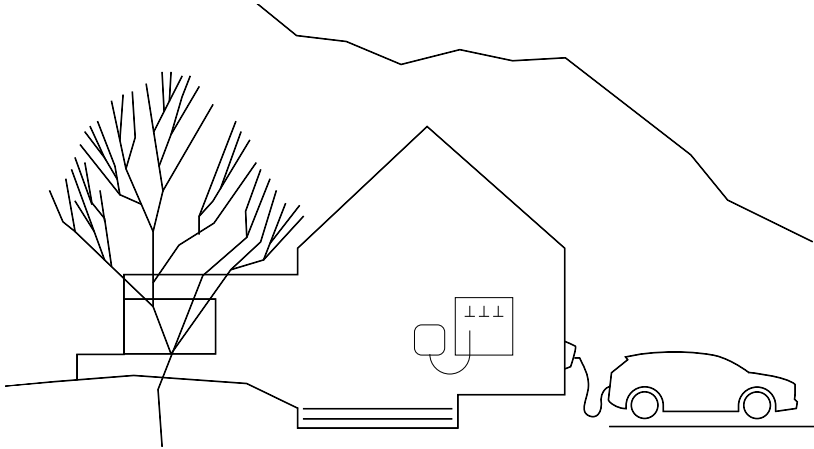

Zaptec Sense reçoit les consommations d'énergie actives dans votre maison. Il fait office de réceptionniste pour communiquer avec vos autres appareils électriques afin d'assurer l'équilibre dynamique de la charge, tout en protégeant votre alimentation électrique entrante.

Réduire les factures d'électricité

Zaptec Sense vous permet de réguler la puissance de votre système de charge, et ainsi d'éviter les pics de consommation d'énergie coûteux.

Utiliser toute la puissance disponible

La puissance de charge s'adapte automatiquement en fonction de la puissance disponible sur l'ensemble

de votre installation pour s'assurer que votre électricité est pleinement utilisée.

Éviter les coûts élevés

Zaptec Sense vous permet d'éviter des coûts élevés associés à une consommation d'énergie accrue.

Éviter les déclenchements

Évitez de surcharger et de déclencher les disjoncteurs lors de la recharge de votre véhicule.

Visualisez votre consommation d'énergie en temps réel.

Obtenez un aperçu complet de votre consommation d'énergie grâce à l'application Zaptec.

Consultez vos revendeurs Zaptec locaux ou consultez notre site zaptec.com pour obtenir un dispositif Zaptec Sense (disponible dans certains pays seulement).

Stockage et maintenance

Le produit doit être conservé dans un local sec et à une température stable. La maintenance périodique des éléments suivants est recommandée:

- Essuyez la borne de recharge avec un chiffon humide.
 - Assurez-vous que la prise de recharge est exempte d'objets étrangers.
 - Vérifiez que la borne de recharge ne présente aucun dommage externe et physique. Pour toutes les installations accessibles au public, une inspection annuelle effectuée par un personnel qualifié est obligatoire, conformément à la législation et aux réglementations norvégiennes.
- Pour toutes les installations accessibles au public, une inspection annuelle effectuée par un personnel qualifié est obligatoire, conformément à la législation et aux réglementations locales.

Caractéristiques techniques

Mécanique et installation					
PARAMÈTRE	CONDITION DE TEST	MIN	TYP	MAX	UNITÉ
Dimensions			L: 242 l: 180 p: 75		mm
Poids			1.3		kg
Altitude				2000	m
Input cable cross section		1.5		6	mm ²
Section de câble d'entrée		1.40		2.80	mm
Indice de protection		IP54			
Mode de recharge		Mode 3, case B			
Indice de protection mécanique		IK08			
Indice de pollution	Environnement d'installation	4			
Soutien de ventilation	En accord avec EN IEC 61851-1 6.3.2.2	Non			
Accès	En accord avec EN IEC 61851-1 5.4	Accès restreint et non restreint			

Caractéristiques techniques

Général					
PARAMÈTRE	CONDITION DE TEST	MIN	TYP	MAX	UNITÉ
Tension nominale (Un)	Phase-Neutre	207	230	253	V
	Phase-Phase	360	400	440	
Courant nominal (In)			32		A
Fréquence nominale			50		Hz
Consommation en veille			2		W
Plages de température de fonctionnement		-30		40	°C
Puissance de charge maximum	TN ou TT 3 phases @ 32 A		22		kW
	TN ou TT 1 phase @ 32 A		7.4		
	IT 3 phase @ 32 A (Norvège uniquement)		12.7		
	IT 1 phase @ 32 A (Norvège uniquement)		7.4		
Classe de protection			I		
Catégorie de surtension			III		

Connectivité	
PROTOCOLE	NORMES PRISES EN CHARGE
4G	LTE Cat M1
Wi-Fi	802.11b/g/n (2.4 GHz)
Bluetooth	Bluetooth v4.2 (BR/EDR/BLE)
RFID	ISO/IEC 14443 Type A (Mifare Classic, 13.56 MHz)
	ISO/IEC 15693 (13.56 MHz)

Caractéristiques techniques

Système de comptage intégré					
PARAMÈTRE	CONDITION DE TEST	MIN	TYP	MAX	UNITÉ
Précision	Facteurs de tension, courant et puissance		+/-3		%

RDC-DD intégré					
PARAMÈTRE	CONDI-TION DE TEST	MIN	TYP	MAX	UNITÉ
Seuil de detection des courants résiduels	$I_{\Delta dc}$		0,006		A
Condition de fonctionnement		RDC-DD en accord avec l' IEC 62955			
Courant nominal enclenchement/déclenchement	I_m			500	A
Courant nominal résiduel enclenchement/déclenchement	$I_{\Delta m}$			500	A
Pouvoir assigné de coupure en court-circuit	I_{nc}			3	kA
Pouvoir assigné de coupure de courant résiduel en court-circuit	$I_{\Delta c}$			3	kA

Disjoncteur et dispositif différentiel en amont					
PARAMÈTRE	CONDI-TION DE TEST	MIN	TYP	MAX	UNITÉ
Seuil de déclenchement du différentiel	$I_{\Delta n}$		0,03		A
Calibre du disjoncteur	I_n			40	A
Caractéristiques de fonctionnement		Type A according to IEC/EN 61008-1/ 61009-1			

Informazioni importanti

Prima di utilizzare o sottoporre a manutenzione questo prodotto, è importante leggere le seguenti istruzioni di sicurezza. La mancata osservanza o applicazione delle istruzioni o delle procedure descritte in questa guida rapida invaliderà la garanzia e terrà Zaptec Charger AS e i suoi partner diretti indenni da qualsiasi responsabilità e reclamo..

WARNING!

- ! Leggere attentamente le istruzioni e familiarizzare con l'apparecchiatura prima di iniziare a utilizzarla.
- ! Il presente dispositivo deve essere installato, riparato e sottoposto a manutenzione solo da personale qualificato. L'esecuzione delle riparazioni è di esclusiva competenza di Zaptec o di un'officina preapprovata.
- ! Durante l'installazione, la riparazione e la manutenzione del prodotto è necessario attenersi a tutte le leggi e normative locali, regionali e nazionali vigenti.
- ! Non installare o utilizzare un prodotto danneggiato. Consultare le informazioni nel capitolo Assistenza e riparazioni.
- ! Per l'installazione, utilizzare solo cavi approvati.
- ! Non inserire oggetti estranei nella presa di tipo 2.
- ! Non utilizzare idropulitrici ad alta pressione per pulire la stazione di ricarica. Seguire le istruzioni del capitolo Stoccaggio e manutenzione.
- ! Evitare di installare il caricabatterie in un luogo esposto alla luce solare diretta.
- ! Gli adattatori sono consentiti. Utilizzare eventuali adattatori dalla presa del caricatore solo se specificati e approvati dal produttore del veicolo o dal produttore del caricatore
- ! La garanzia è disponibile per la consultazione su zaptec.com/guarantee; oppure contattare l'assistenza Zaptec e richiederne una copia.

Conoscere Zaptec Go

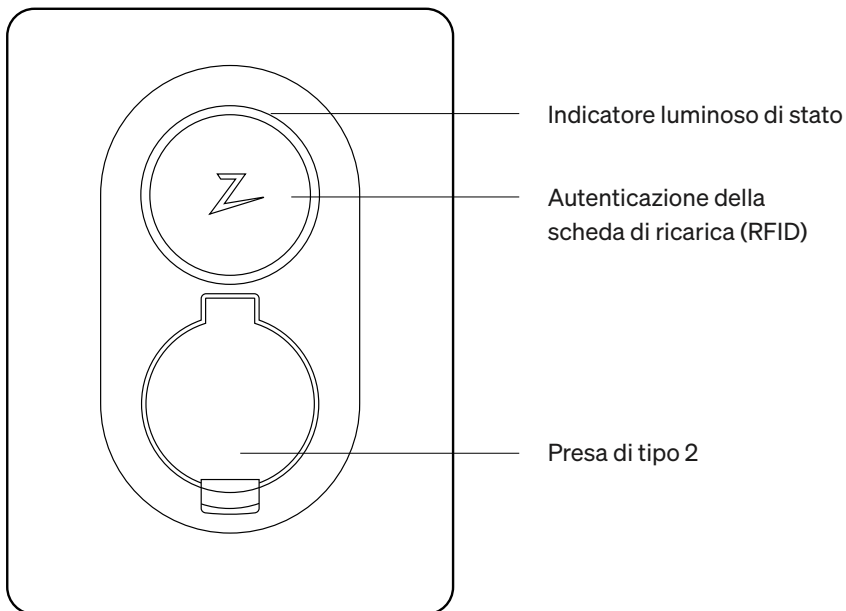

Attivare e collegare la stazione di ricarica all'App Zaptec

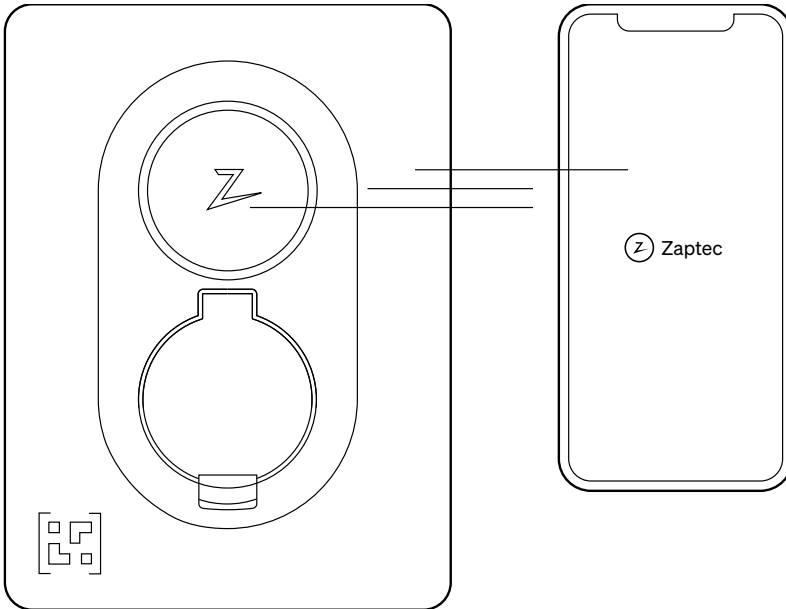

Per attivare e collegare una stazione di ricarica:

1. Aprire l'app Zaptec.
2. Fare clic su "Aggiungi prodotto Zaptec".
3. Scansionare il codice QR apposto sulla stazione di ricarica Zaptec Go per avviarne il collegamento.
4. Dopo il primo collegamento rimuovere l'adesivo del codice QR. Si consiglia di posizionare l'adesivo nella scatola dei fusibili nel caso in cui sia necessario apporlo nuovamente sul caricatore in futuro.

L'app ti permette di accedere alla completa esperienza Zaptec! Tramite l'app è possibile monitorare la propria sessione di carica, bloccare il cavo alla stazione di ricarica, controllare l'accesso di amici e parenti e tenere traccia della propria cronologia di ricarica. L'app sarà costantemente aggiornata in base alle esigenze degli utenti, quindi fare attenzione agli aggiornamenti.

Una volta che l'elettricista autorizzato ha terminato l'installazione, è possibile creare il proprio account utente Zaptec e registrare il stazione di ricarica.. Scaricare l'app dall'App Store o da Google Play Store.

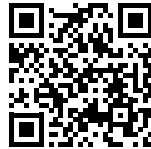

Hai bisogno di aiuto per collegare la stazione di ricarica all'app? Guarda il nostro video di istruzioni passo a passo.



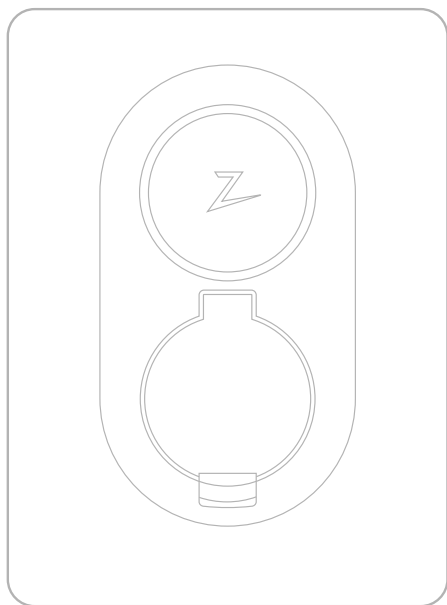
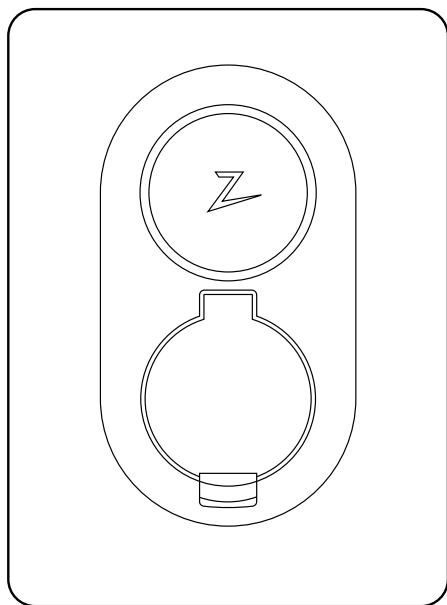





Aggiungete altre stazioni di ricarica al vostro indirizzo



È possibile collegare fino a tre stazioni di ricarica Zaptec Go per ogni indirizzo. Per collegare una stazione di ricarica aggiuntivo, assicurarsi di effettuare l'accesso all'app Zaptec

1. Nell'App Zaptec, toccare il simbolo ●●●
2. Scansionare il codice QR apposto sul caricatore Zaptec Go per collegare il secondo caricatore.
3. Qualora sia necessario aggiungere un terzo caricatore, ripetere dal passo 1.

Indicatore luminoso di stato

	Nessuna spia accesa	Controllare l'alimentazione del caricatore.
	Bianco	Standby.
	Blu	Ricarica attiva.
	Verde	Ricarica completa o in attesa dell'avvio programmato o della modalità Eco (disponibile in alcuni paesi)
	Giallo	In attesa di autenticazione. Eseguire l'autenticazione con l'app o con il chip RFID.
	Arancione	In attesa di essere configurato da un installatore autorizzato.
	Rosso	Errore rilevato. Scollegare il veicolo e riavviare la stazione di ricarica. Se la luce rossa non si spegne, contattare l'installatore.
	Viola	Aggiornamento del firmware. Questa operazione normalmente richiede alcuni minuti.

Start/stop charging

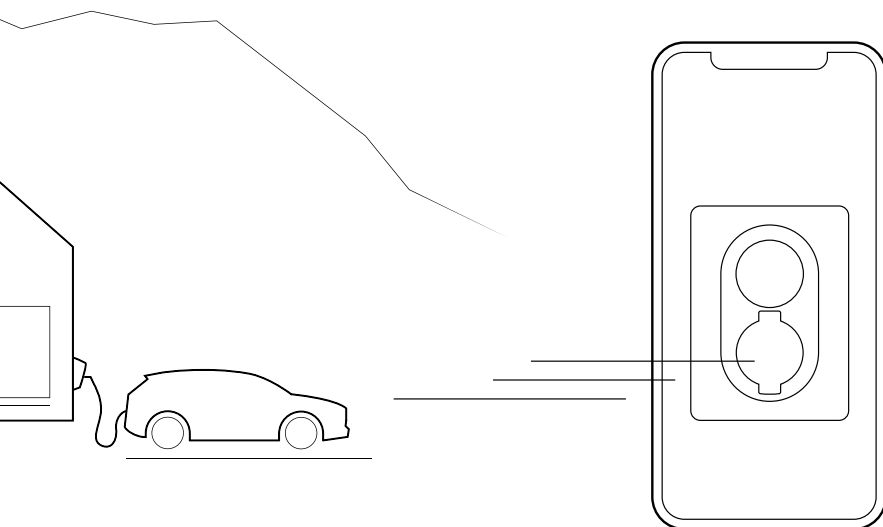

Start charging.

Collegare il cavo di ricarica al veicolo e poi collegare il cavo alla stazione di ricarica.. L'auto è in fase di ricarica quando l'indicatore luminoso di stato comincia a lampeggiare di blu.

Interrompere la ricarica

È possibile interrompere la ricarica tramite l'app. In alternativa, è possibile interrompere la ricarica semplicemente rimuovendo la spina dal veicolo elettrico.

Si noti che durante la ricarica non sarà possibile tentare di rimuovere il cavo da Zaptec Go fino a quando la ricarica non sarà terminata o non sarà stata interrotta dall'auto.

Controllare chi può utilizzare la propria stazione di ricarica.

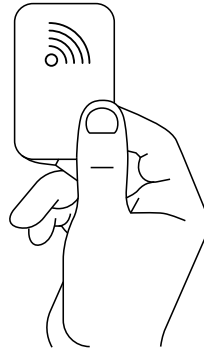
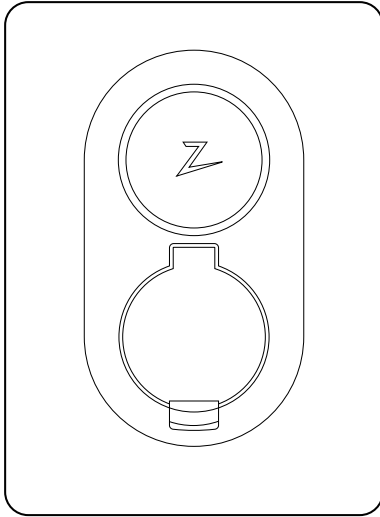

È possibile concedere autorizzazioni a più utenti per accedere alla propria Zaptec go tramite l'App. Questa è un'opzione se si desidera mantenere privato la propria stazione di ricarica. Si eviterebbe quindi che ospiti non invitati si carichino dalla tua stazione di ricarica senza il tuo permesso. Questa impostazione può essere attivata e disattivata ogni volta che se ne ha bisogno. Chiunque abbia

accesso può iniziare a caricare creando il proprio account nell'app Zaptec e utilizzare l'app come autenticatore.

È possibile utilizzare un dispositivo che sia dotato di tecnologia RFID per iniziare a caricare, come un portachiavi. Qualsiasi dispositivo abilitato RFID può essere facilmente aggiunto a un account utilizzando l'app Zaptec.

Aggiornamenti del software via etere

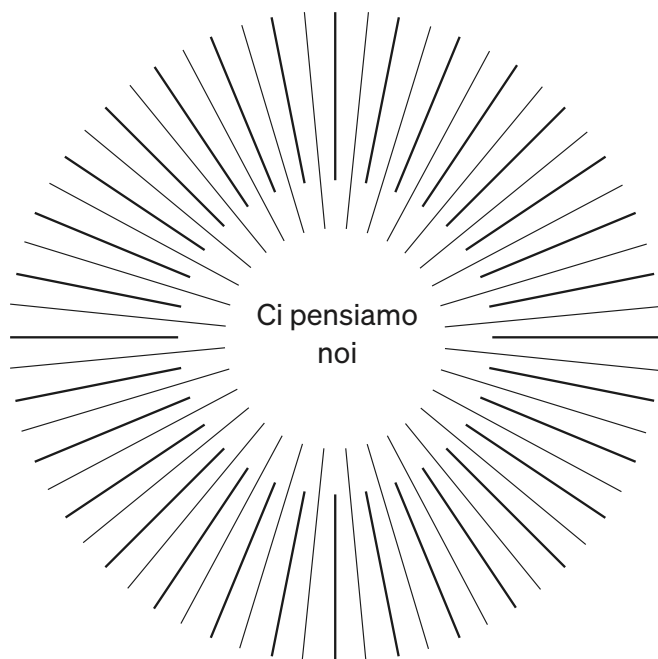

Essere sempre collegati significa che forniremo aggiornamenti software. Oltre ad avere a disposizione queste funzioni di ricarica intelligente, l'utente potrà disporre gratuitamente del 4G LTE-M. Se il caricatore si trova in un luogo in cui 4G LTE-M non è disponibile, è possibile collegare la stazione di ricarica al Wi-Fi nell'app Zaptec.

Se si dispone di Zaptec Sense

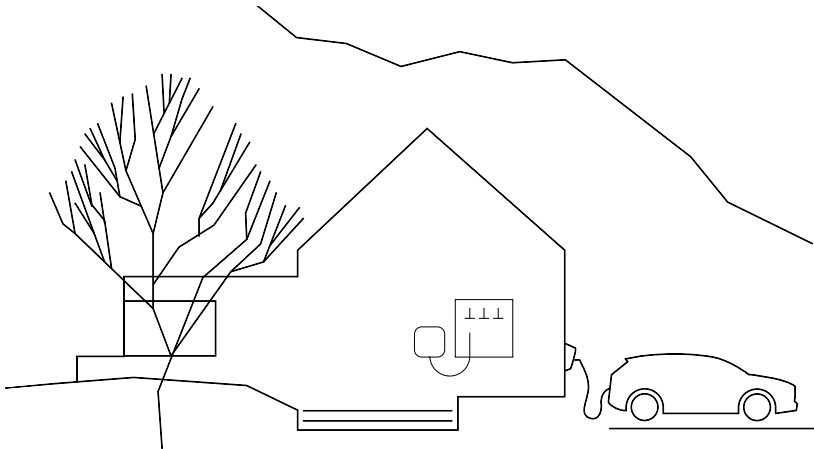

Zaptec Sense legge come viene utilizzato il consumo di energia nella propria casa. Agisce come una valvola per regolare l'energia in modo intelligente tra gli altri apparecchi elettrici consentendo il bilanciamento dinamico del carico, proteggendo al contempo l'alimentazione elettrica in entrata.

Risparmio sulle bollette dell'elettricità

Zaptec Sense consente di regolare la potenza del sistema di ricarica, consentendo di evitare picchi di consumo di elettricità costosi.

Utilizzo totale della potenza disponibile

La ricarica si regola automaticamente in base al consumo della casa, garantendo che la potenza sia utilizzata completamente.

Evitare costi elevati

Zaptec Sense permette di evitare di incorrere in costi elevati dovuti a un consumo elettrico maggiore.

Evita il salto dei fusibili

Evita il sovraccarico e l'attivazione degli interruttori automatici durante la ricarica del veicolo.

Visualizza il consumo di energia in tempo reale. Ottieni una vista completa del tuo consumo di energia con l'app Zaptec.

Verificare con i rivenditori Zaptec locali o visitare il nostro sito web zaptec.com come ottenere Zaptec Sense (disponibile in alcuni paesi).

Stoccaggio e manutenzione

Il prodotto deve essere conservato in un locale asciutto a temperatura costante. Si raccomandano i seguenti interventi di manutenzione periodica:

- Pulire la stazione di ricarica con un panno umido.
 - Assicurarsi che il connettore di ricarica non contenga corpi estranei.
 - Assicurarsi che la stazione di ricarica non presenti danni fisici esterni. Per le installazioni accessibili al pubblico è necessaria una verifica periodica annuale da parte di personale qualificato in conformità alle normative e ai regolamenti norvegesi vigenti.
- Per le installazioni accessibili al pubblico è necessaria una verifica periodica annuale da parte di personale qualificato in conformità alle normative e ai regolamenti locali vigenti.

Specifiche tecniche

Meccanica e installazione					
PARAMETRO	CONDIZIONI DI PROVA	MIN	TIPO	MAX	UNITÀ
Dimensioni			A: 242 W: 180 P: 75		mm
Peso			1.3		kg
Altitudine				2000	m
Sezione del cavo in ingresso		1.5		6	mm ²
Diametro del cavo di ingresso		1.40		2.80	mm
Grado di protezione		IP54			
Modalità di ricarica		Modalità 3, caso B			
Resistenza meccanica		IK08			
Grado di inquinamento	Ambiente di installazione	4			
Supporto per la ventilazione	Secondo EN IEC 61851-1 6.3.2.2	No			
Accesso	Secondo EN IEC 61851-1 5.4	Accesso limitato e non limitato			

Specifiche tecniche

Generalità					
PARAMETRO	CONDIZIONI DI PROVA	MIN	TIPO	MAX	UNITÀ
Tensione nominale (Un)	Fase-Neutro	207	230	253	V
	Fase-Fase	360	400	440	
Corrente nominale (In)			32		A
Frequenza nominale			50		Hz
Consumo energetico in standby			2		W
Temperatura ambiente di esercizio		-30		40	°C
Massima potenza di ricarica	TN trifase @ 32 A		22		kW
	TN monofase @ 32 A		7.4		
	IT 3 trifase @ 32 A (solo Norvegia)		12.7		
	IT monofase @ 32 A (solo Norvegia)		7.4		
Classe di protezione			I		
Categoria di sovratensione			III		

Connettività	
PROTOCOLLO	STANDARD SUPPORTATI
4G	LTE Cat M1
Wi-Fi	802.11b/g/n (2,4 GHz)
Bluetooth	Bluetooth v4.2 (BR/EDR/BLE)
RFID	ISO/IEC 14443 tipo A (Mifare Classic, 13,56 MHz)
	ISO/IEC 15693 (13,56 MHz)

Specifiche tecniche

Contatore di energia integrato					
PARAMETRO	CONDIZIONI DI PROVA	MIN	TIPO	MAX	UNITÀ
Precisione	Tensione di linea, corrente e fattore di potenza		+/-3		%

RDC-DD integrato					
PARAMETRO	SIMBOLO	MIN	TIPO	MAX	UNITÀ
Corrente di funzionamento CC residua	$I_{\Delta dc}$		0,006		A
Caratteristiche operative		RDC-DD secondo IEC 62955			
Capacità di chiusura e interruzione	I_m			500	A
Capacità differenziale di chiusura e interruzione	$I_{\Delta m}$			500	A
Corrente di cortocircuito nominale condizionale	I_{nc}			3	kA
Corrente di cortocircuito residua condizionale nominale	$I_{\Delta c}$			3	kA

Interruttore a monte e interruttore differenziale					
PARAMETRO	SIMBOLO	MIN	TIPO	MAX	UNITÀ
Corrente differenziale nominale	$I_{\Delta n}$		0,03		A
Corrente nominale	I_n			40	A
Caratteristiche operative		Tipo A secondo IEC/EN 61008-1 / 61009-1			

Belangrijke informatie

Lees onderstaande veiligheidsinstructies door alvorens dit product te gebruiken of te onderhouden. Als u niet alle instructies en procedures in deze beknopte gids opvolgt en toepast, is de garantie ongeldig en wijzen Zaptec Charger AS en zijn directe partners alle aansprakelijkheid en schadeclaims af.

WAARSCHUWING!

- ! Lees de instructies zorgvuldig door en maak uzelf vertrouwd met de apparatuur voordat u deze gebruikt.
- ! Deze apparatuur mag alleen worden geïnstalleerd, gerepareerd en onderhouden door gekwalificeerd personeel. Reparaties moeten worden uitgevoerd door Zaptec of een vooraf goedgekeurde werkplaats.
- ! Alle toepasselijke lokale, regionale en nationale wetten en voorschriften moeten worden nagevolgd bij het installeren, repareren en onderhouden van het product.
- ! Installeer of gebruik geen product dat op enigerlei wijze beschadigd is. Zie de informatie in het hoofdstuk over ondersteuning en reparaties.
- ! Gebruik alleen goedgekeurde bekabeling voor de installatie.
- ! Plaats geen vreemde voorwerpen in de Type 2-aansluiting.
- ! Gebruik geen hogedrukreinigers om het laadstation schoon te maken. Volg de instructies in het hoofdstuk opslag en onderhoud.
- ! Vermijd het installeren van de oplader op een aan direct zonlicht blootgestelde locatie.
- ! Adapters zijn toegestaan – Een conversieadapter van de opladeruitgang mag alleen worden gebruikt als deze is gespecificeerd en goedgekeurd door de voertuig- of opladerfabrikant
- ! Lees de garantie op zaptec.com/guarantee of neem contact op met Zaptec Support en vraag een exemplaar aan.

Maak kennis met Zaptec Go

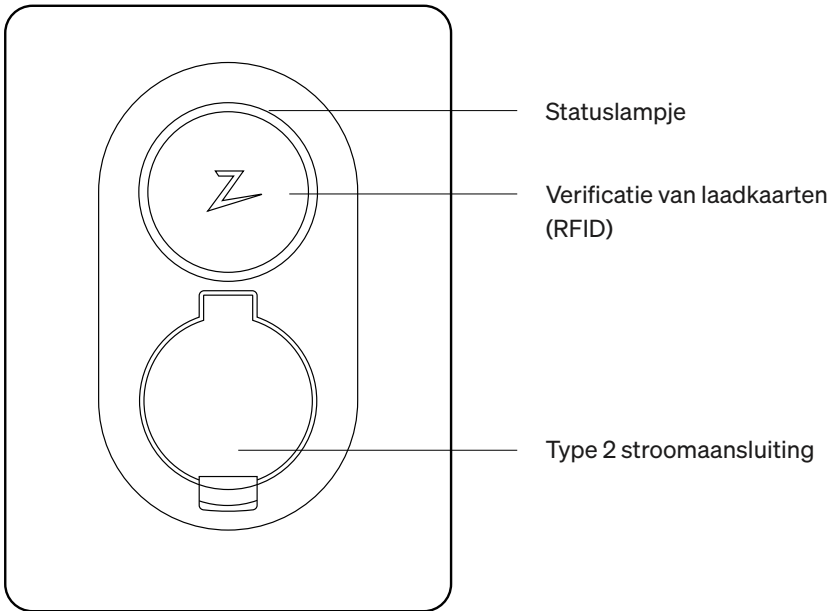

Verbind en activeer uw oplader met de Zaptec App

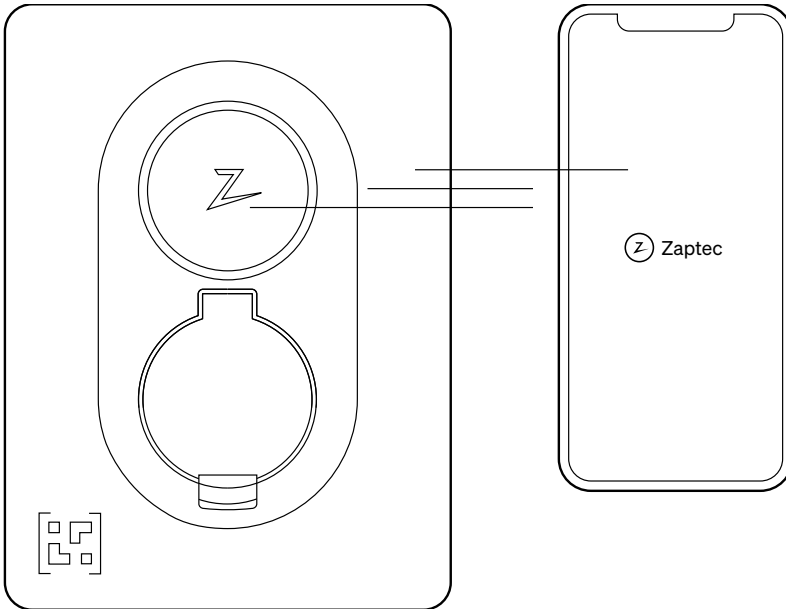

Om te activeren en aan te sluiten op een oplader:

1. Open de Zaptec-app.
2. Klik op “Zaptec-product toevoegen”.
3. Scan de QR-code op de Zaptec Go-oplader om te beginnen met het aansluiten van de oplader.
4. Verwijder de QR-codesticker na de eerste verbinding. We raden u aan deze sticker in uw zekeringkast te plaatsen voor het geval u in de toekomst opnieuw verbinding moet maken met de oplader.

Deze app geeft u toegang tot de volledige Zaptec-ervaring! In de app kunt u uw oplaadsessie en -snelheid controleren, de kabel aan de oplader vergrendelen, de toegang voor vrienden en familie regelen en uw laadgeschiedenis bijhouden. We zullen voortdurend functies aan deze app toevoegen op basis van de behoeften van de gebruiker, dus controleer op updates.

Zodra uw geautoriseerde elektricien klaar is met de installatie, kunt u uw Zaptec-gebruikersaccount aanmaken en uw oplader registreren. Download de app in de App Store of Google Play Store.

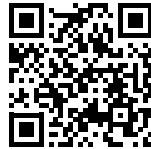

Hulp nodig om uw oplader aan te sluiten op de app? Bekijk onze how-to-video stap voor stap.

Voeg meer opladers toe aan uw adres

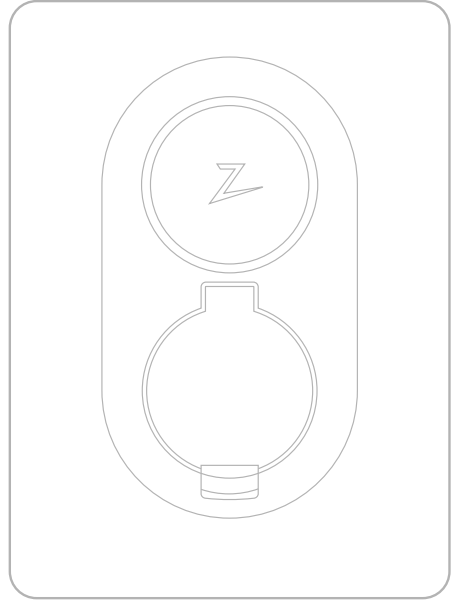
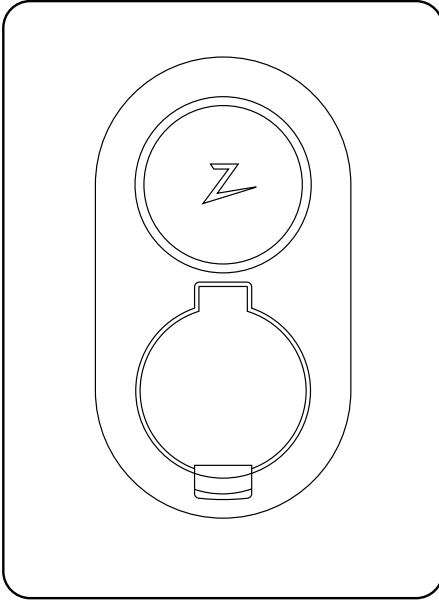

U kunt **maximaal drie Zaptec-opladers** per adres aansluiten. Als u een extra oplader wilt aansluiten, moet u ervoor zorgen dat u bent aangemeld bij de Zaptec-app.

1. Tik vanuit Home op het symbool ●●●
2. Scan de QR-code op de Zaptec Go-oplader om te beginnen met het aansluiten van de tweede oplader.
3. Als u een derde oplader toevoegt, herhaalt u stap 1.

Statuslichtindicator



Geen licht

Controleer of de oplader voeding heeft.



Wit

Stand-by.



Blauw

Bezig met opladen.



Groen

Opladen voltooid of opladen wacht op geplande start of Eco-modus (beschikbaar in geselecteerde landen)



Geel

Wacht op verificatie.
Verifieer met uw app of sleutelhanger.



Oranje

Wacht om te worden geconfigureerd door een geautoriseerde installateur.



Rood

Fout gedetecteerd. Koppel het voertuig los en start het laadstation opnieuw op. Als het rode lampje hierdoor niet dooft, neem dan contact op met uw installateur.



Paars

Firmware bijwerken. Dit duurt normaal gesproken een paar minuten.

Start/stop charging

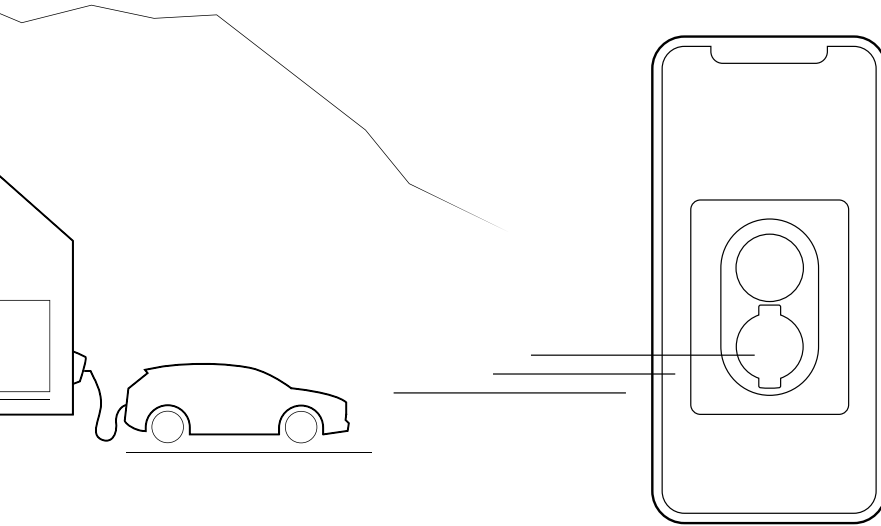

Opladen **starten**

Sluit uw oplaadkabel aan op het voertuig en sluit vervolgens de kabel aan op de oplader. De auto laadt op wanneer het statuslampje knipperend blauw wordt.

Opladen **stoppen**

U kunt het opladen stoppen via de app. Als alternatief kunt u ook stoppen met opladen door simpelweg de stekker uit uw elektrische voertuig te verwijderen.

Houd er rekening mee dat het niet mogelijk is om de kabel van de Zaptec Go te verwijderen tijdens het opladen totdat het opladen is voltooid of door de auto is gestopt.

Blijf de baas over wie uw oplader kan gebruiken

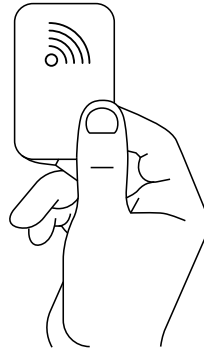
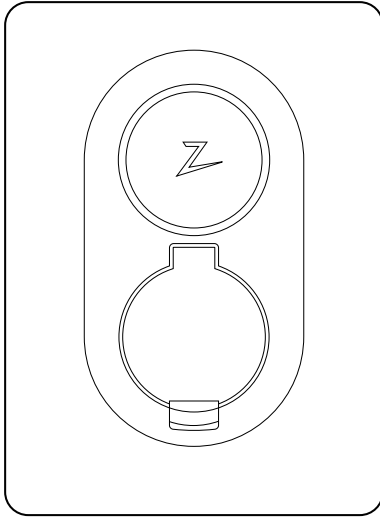

U kunt meerdere gebruikers toestemming geven om via de App toegang te krijgen tot uw Zaptec Go. Dit is een optie als u uw oplader privé wilt houden. Zo voorkomt u dat ongenode gasten uw oplader zonder uw toestemming gebruiken. Deze instelling kan worden in- en uitgeschakeld wanneer u maar wilt. Iedereen die toegang heeft, kan beginnen met opladen door een eigen account aan te maken in de Zaptec-app en de app voor verificatie te gebruiken.

U kunt een apparaat dat is uitgerust met RFID-technologie ook gebruiken om te beginnen met opladen, zoals een Zaptec-sleutel. Elk RFID-apparaat kan eenvoudig aan een account worden toegevoegd met behulp van de Zaptec-app.

Software-updates via internet



Omdat u te allen tijde verbonden bent, kunnen we u voorzien van software-updates. Naast het beschikbaar hebben van deze slimme oplaadfuncties, hebben we ook voor gratis 4G LTE-M gezorgd. Als uw oplader zich op een plaats bevindt waar 4G LTE-M niet beschikbaar is, kunt u de oplader in de Zaptec-app verbinden met wifi.

Als u een Zaptec Sense hebt

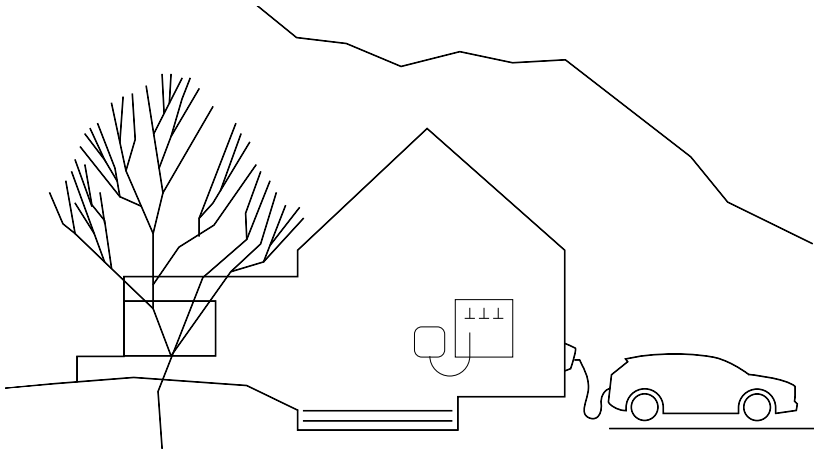

Zaptec Sense leest het energieverbruik in uw woning af.

Het werkt als een receptionist om te communiceren met uw andere elektrische apparaten, waardoor een dynamische laadbalans mogelijk is, terwijl uw inkomende elektrische voeding wordt beschermd.

Lagere elektriciteitsrekeningen

Met Zaptec Sense kunt u de output van uw oplaadsysteem aanpassen, zodat u dure pieken in het stroomverbruik kunt vermijden.

Gebruik alle beschikbare stroom

Het opladen wordt automatisch

aangepast aan het verbruik ter plaatse, zodat uw stroom volledig wordt benut.

Vermijd hoge kosten

Met Zaptec Sense kunt u hoge kosten voor een groter stroomverbruik vermijden.

Vermijd uitschakeling

Vermijd overbelasting en uitschakeling van stroomonderbrekers tijdens het opladen van uw voertuig.

Bekijk uw stroomverbruik in real time. Krijg een volledig overzicht van uw stroomverbruik met behulp van de Zaptec-app.

Neem contact op met uw lokale Zaptec-wederverkopers of bezoek onze website [zaptec.com](https://www.zaptec.com) om een Zaptec Sense te krijgen (beschikbaar in geselecteerde landen).

Opslag en onderhoud

Het product moet worden bewaard in een droge ruimte met een stabiele temperatuur. Het volgende periodieke onderhoud wordt aanbevolen:

- Neem het laadstation af met een vochtige doek.
- Controleer of de laadkoppeling vrij is van alle vreemde materialen.
- Controleer of het laadstation geen externe, fysieke schade heeft. In het geval van publiekelijk toegankelijke installaties moet er overeenkomstig de Noorse wet- en regelgeving door gekwalificeerd personeel een jaarlijkse inspectie worden uitgevoerd.

In het geval van publiekelijk toegankelijke installaties moet er overeenkomstig de lokale wet- en regelgeving door gekwalificeerd personeel een jaarlijkse inspectie worden uitgevoerd.

Technische specificaties

Mechanisch en installatie					
PARAMETER	TESTCONDITIE	MIN.	TYPE	MAX.	EENHEID
Afmetingen			H: 242 B: 180 D: 75		mm
Gewicht			1.3		kg
Hoogte				2000	m
Doorsnede ingangskabel		1.5		6	mm ²
Diameter ingangskabel		1.40		2.80	mm
Beschermingsgraad		IP54			
Oplaadmodus		Modus 3, geval B			
Mechanische sterkte		IK08			
Vervuilingsgraad	Installatieomgeving	4			
Ondersteuning voor ventilatie	Conform NEN-EN-IEC 61851-1 6.3.2.2	Nee			
Toegang	Conform NEN-EN-IEC 61851-1 5.4	Beperkte en niet-beperkte toegang			

Technische specificaties

Algemeen					
PARAMETER	TESTCONDITIE	MIN.	TYPE	MAX.	EENHEID
Nominale spanning (Un)	Fase-Neutraal	207	230	253	V
	Fase-Fase	360	400	440	
Nominale stroom (In)			32		A
Nominale frequentie			50		Hz
Stroomverbruik in stand-by			2		W
Omgevingstemperatuur		-30		40	°C
Maximaal laadvermogen	TN 3 fase @ 32 A		22		kW
	TN 1 fase @ 32 A		7.4		
	IT 3 fase @ 32 A (alleen Noorwegen)		12.7		
	IT 1 fase @ 32 A (alleen Noorwegen)		7.4		
Beschermingsklasse			I		
Overspanningscategorie			III		

Connectiviteit	
PROTOCOL	ONDERSTEUNDE STANDAARDEN
4G	LTE Cat M1
Wi-Fi	802.11b/g/n (2,4 GHz)
Bluetooth	Bluetooth v4.2 (BR/EDR/BLE)
RFID	ISO/IEC 14443 Type A (Mifare Classic, 13,56 MHz)
	ISO/IEC 15693 (13,56 MHz)

Technische specificaties

Geïntegreerde energiemeter					
PARAMETER	TESTCONDITIE	MIN.	TYPE	MAX.	EENHEID
Nauwkeurigheid	Netspanning, stroom en arbeidsfactor		+/-3		%

Geïntegreerde RDC-DD					
PARAMETER	SYMBOOL	MIN.	TYPE	MAX.	EENHEID
Resterende DC-bedrijfsstroom	$I_{\Delta dc}$		0,006		A
Bedrijfskenmerken		RDC-DD volgens IEC 62955			
In- en uitschakelvermogen	I_m			500	A
Residueel in- en uitschakelvermogen	$I_{\Delta m}$			500	A
Voorwaardelijke nominale kortsluitstroom	I_{nc}			3	kA
Voorwaardelijke nominale rest-kortsluitstroom	$I_{\Delta c}$			3	kA

Stroomopwaartse stroomonderbreker en aardlekschakelaar					
PARAMETER	SYMBOOL	MIN.	TYPE	MAX.	EENHEID
Resterende bedrijfsstroom	$I_{\Delta n}$		0,03		A
Nominale stroom	I_n			40	A
Bedrijfskenmerken		Type A volgens IEC/NEN-EN 61008-1 / 61009-1			

Mikilvægar upplýsingar

Áður en tækið er tekið í notkun eða viðhald framkvæmt er mikilvægt að lesa eftirfarandi öryggisleiðbeiningar. Sé ekki er farið eftir öllum leiðbeiningum og verklagsreglum sem fjallað er um í þessum flýtleiðbeiningum og þeim fylgt í verki, fellur ábyrgð úr gildi og gerir það að verkum að Zaptec Charger AS og beinir samstarfsaðilar afsala sér allri ábyrgð og kröfum um skaðabætur.

VIÐVÖRUN!

- ! Lestu leiðbeiningarnar vandlega og kynntu þér búnaðinn áður en þú byrjar að nota hann.
- ! Aðeins hæft starfsfólk má setja upp, gera við og viðhalda þessum búnaði. Viðgerðir verða að vera gerðar af Zaptec eða fyrirfram samþykktu verkstæði.
- ! Fylgja verður öllum viðeigandi staðbundnum, svæðisbundnum og landslögum og reglugerðum við uppsetningu, viðgerð og viðhald búnaðarins.
- ! Setjið ekki upp eða notið vöru sem er á einhvern hátt skemmd. Sjá upplýsingar í kaflanum um Stuðning og viðgerðir.
- ! Notaðu aðeins viðurkennda tengisnúru fyrir uppsetningu.
- ! Setjið ekki aðskotahluti inn í Type 2 innstunguna.
- ! Notið ekki háþrýstidælu til að þrifa hleðslustöðina. Fylgdu leiðbeiningunum í kaflanum Geymsla og viðhald.
- ! Forðastu að setja hleðslutækið upp á stað sem verður fyrir beinu sólarljósi.
- ! Millistykki eru leyfileg - Aðeins má nota umbreytingarmillistykki frá hleðslutæki ef það er tilgreint og samþykkt af framleiðanda ökutækisins eða framleiðanda hleðslutækisins.
- ! Lestu ábyrgðina á zaptec.com/guarantee eða hafðu samband við þjónustudeild Zaptec til að biðja um eintak.

Kynntu þér Zaptec Go

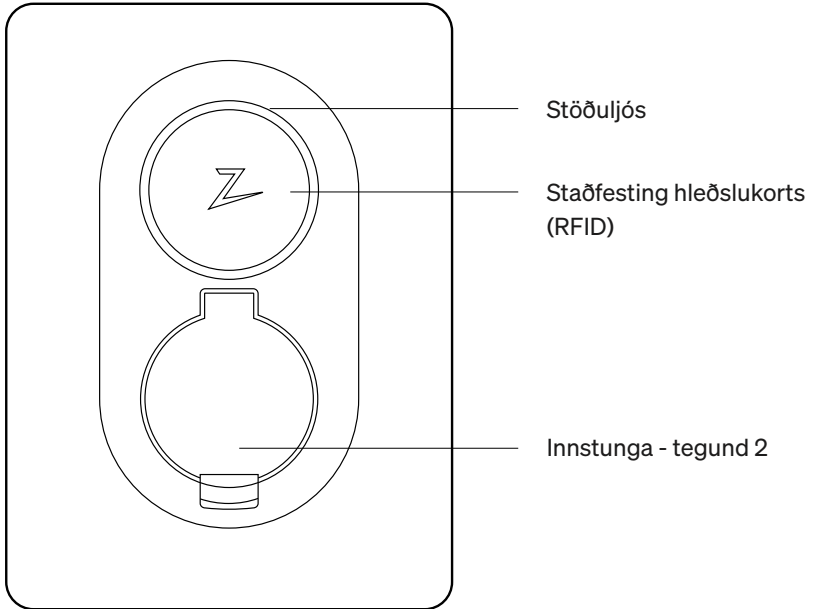

Virkjaðu og tengdu hleðslutækið þitt við Zaptec-appið

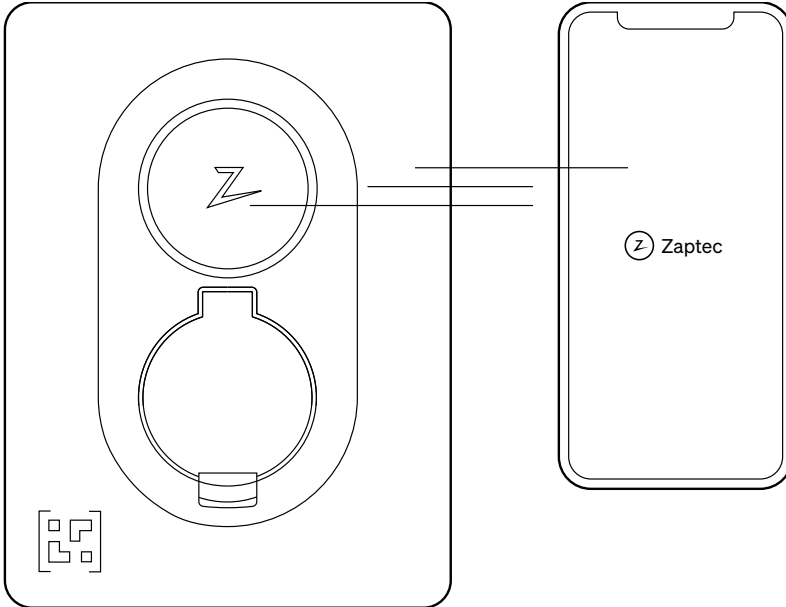

Til að virkja og tengjast hleðslutæki:

1. Opnaðu Zaptec-appið.
2. Smelltu á „Bæta við Zaptec vöru“ (Add Zaptec Product)
3. Skannaðu QR-kóðann á Zaptec Go hleðslutækinu til að byrja að tengja hleðslutækið.
4. Fjarlægðu QR-kóða límmiðann eftir fyrstu tengingu. Við mælum með að þú setjir þennan límmiða í öryggjaboxið ef þú skyldir þurfa að tengjast hleðslutækinu aftur í framtíðinni.

Þetta app veitir þér aðgang að fullkominni Zaptec-reynslu! Í appinu geturðu fylgst með hleðslutíma og -hraða, læst snúrunni við hleðslutækið, haft umsjón með aðgangi fyrir vini og fjölskyldumeðlimi og fylgst með hleðslusögu þinni. Við munum stöðugt halda áfram að bæta eiginleikum við þetta forrit miðað við þarfir notenda, gleymdu þess vegna ekki að fylgjast með uppfærslum.

Þegar viðurkenndur rafvirki hefur lokið uppsetningu geturðu stofnað Zaptec-notendareikning og skráð hleðslutækið þitt. Sæktu appið í App Store eða Google Play Store.

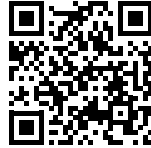

Þarftu hjálp við að tengja hleðslutækið þitt við appið? Horfðu á leiðbeiningarmyndbandið okkar til að fá skref-fyrir-skref leiðbeiningar.

Bæta fleiri hleðslutækjum við heimilisfangið

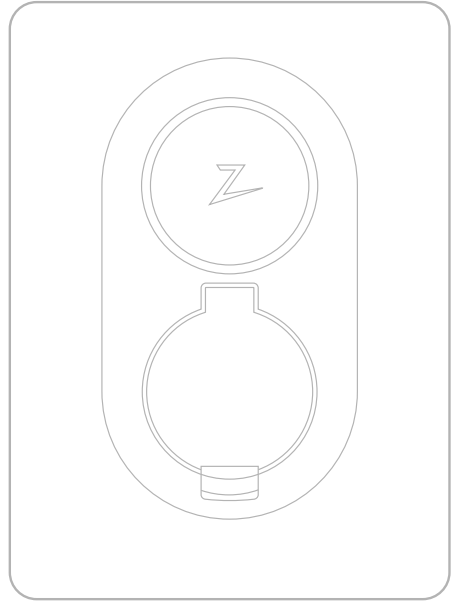
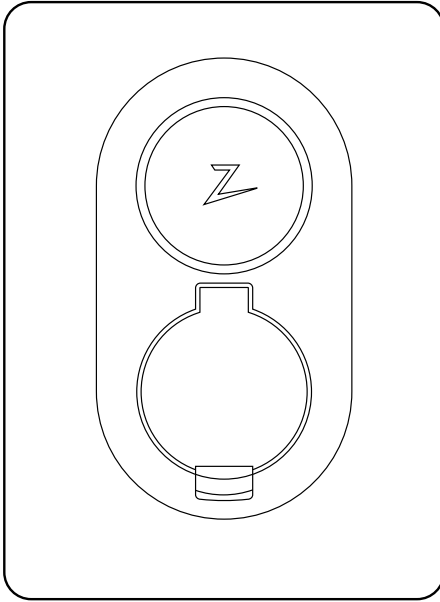

Þú getur tengt **allt að þrjú Zaptec-hleðslutæki** við hvert heimilisfang. Til að tengja viðbótarhleðslutæki skaltu ganga úr skugga um að þú sért skráð(ur) inn í Zaptec-appið.

1. Frá Heimasvæðinu, smelltu á táknið ●●●
5. Skannaðu QR-kóðann á Zaptec Go hleðslutækinu til að byrja að tengja seinna hleðslutækið.
6. Ef þú ert að bæta við þriðja hleðslutækinu skaltu endurtaka frá skrefi 1.

Vísbending stöðuljósa

**Ekkert ljós**

Athugaðu straum í hleðslutæki.

**Hvítt**

Biðstaða.

**Blátt**

Hleðsla í gangi.

**Grænt**

Hleðslu lokið eða hleðsla bíður eftir áætlaðri byrjun eða Eco Mode (fáanlegt í völdum löndum)

**Gult**

Bíður eftir auðkenningu. Staðfestu með appinu þínu eða auðkennislykli.

**Appelsínugult**

Bíð eftir að vera stillt af viðurkenndum uppsetningaraðila.

**Rautt**

Villa fannst. Taktu ökutækið úr sambandi og ræstu hleðslustöðina á ný. Ef þetta fjarlægir ekki rauða ljósið, skaltu hafa samband við uppsetningaraðilann þinn.

**Fjólublár**

Uppfærir fastbúnað. Þetta tekur vanalega nokkrar mínútur.

Start/stop charging

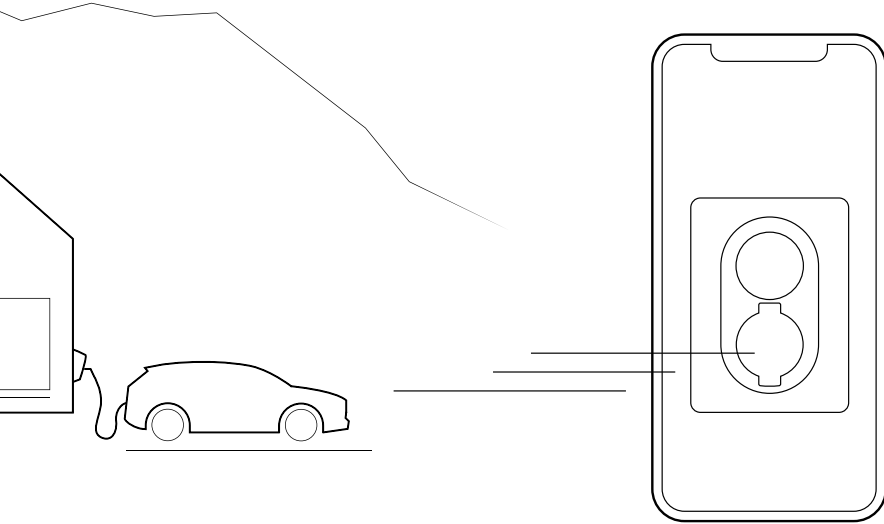

Hefja hleðslu

Tengdu hleðslunúruna við ökutækið og tengdu síðan hleðslunúruna við hleðslustöðina. Þegar stöðuljosið breytist í blátt blickandi ljós er bíllinn í hleðslu.

Hætta hleðslu

Þú getur hætt að hlaða í gegnum appið. Að öðrum kosti geturðu einnig hætt að hlaða með því einfaldlega að taka bíllinn úr sambandi.

Athugið að ekki er hægt að reyna að fjarlægja snúruna úr Zaptec Go meðan á hleðslu stendur fyrr en hleðslu er lokið eða bíllinn hefur stöðvað hana.

Hafðu stjórn á því hver getur notað hleðslutækið þitt

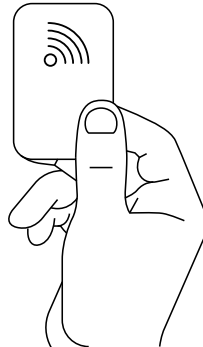
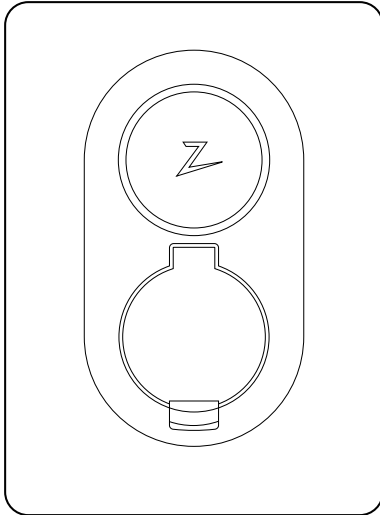

Þú getur veitt leyfi til margra notenda til að fá aðgang að Zaptac Go í gegnum appið. Þetta er valkostur ef þú vilt halda hleðslutækinu þínu til einkanota. Þú kæmir þá í veg fyrir að óboðnir gestir noti hleðslutækið án þíns leyfis. Hægt er að kveikja og slökkva á þessari stillingu hvenær sem þú þarft á því að halda. Allir sem hafa aðgang geta byrjað

að hlaða með því að stofna sinn eigin reikning í Zaptac-appinu og nota appið til auðkenningar.

Þú getur líka notað tæki útbúið með RFID-tækni til að byrja að hlaða, svo sem Zaptac Key. Auðvelt er að bæta öllum RFID-tækjum við reikninginn með Zaptac-appinu.

OTA-hugbúnaðaruppfærslur

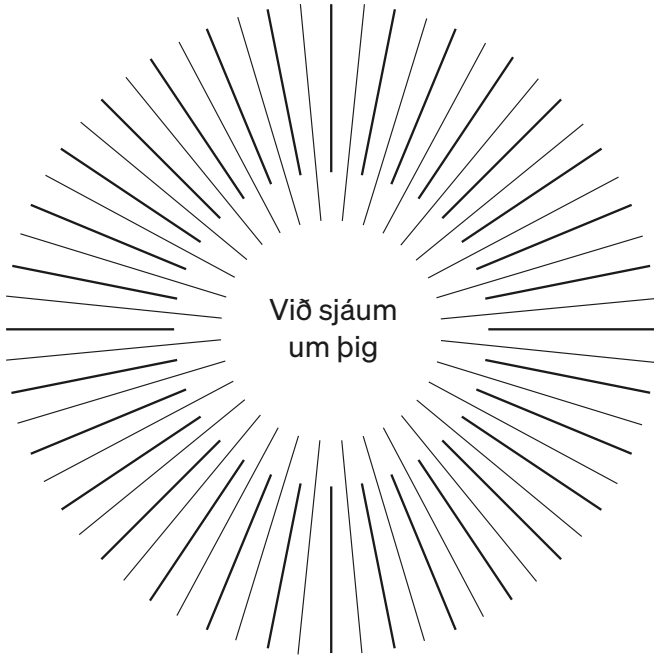

Að vera alltaf tengdur þýðir að við munum veita þér hugbúnaðaruppfærslur. Auk þess að hafa þessa snjöllu hleðslueiginleika tiltæka veitum við þér ókeypis 4G LTE-M. Ef hleðslutækið þitt er staðsett á stað þar sem 4G LTE-M er ekki í boði geturðu tengt hleðslutækið við Wi-Fi í Zaptec-appinu

Ef þú ert með Zaptec Sense

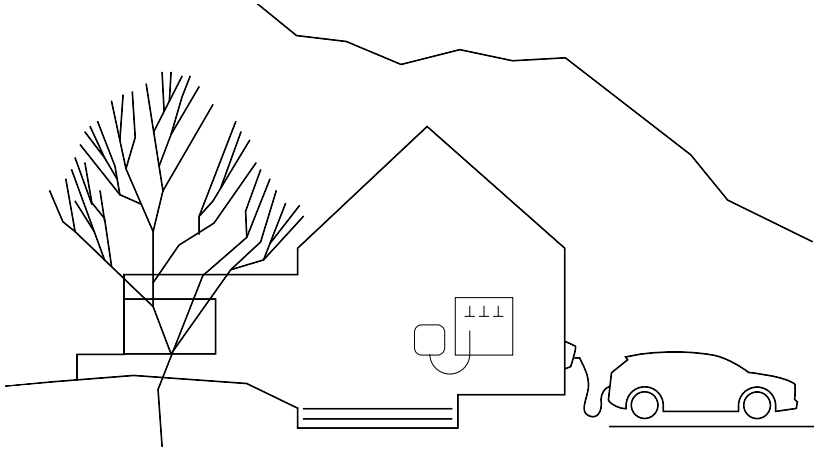

Zaptec Sense les hvernig orkunotkunin er á heimilinu þínu. Það virkar eins og móttökustarfsmaður sem hefur samskipti við önnur rafmagnstæki þín og með því veitir það öruggt álagsjafnvægi, samhliða því að verja orkuflæðið.

Lægri rafmagnsreikningar

Zaptec Sense gerir þér kleift að stilla rafmagnsúttakið á hleðslukerfinu þínu og tryggja að þú getir forðast kostnaðarsama orkunotkunartoppa.

Notaðu alla tiltæka orku

Hleðsla aðlagast sjálfkrafa í takt við neyslu í húsnæðinu til að tryggja að aflíð sé nýtt að fullu.

Forðastu óþarfa kostnað

Zaptec Sense gerir þér kleift að forðast óþarfa kostnað vegna aukinnar orkunotkunar.

Forðastu útslátt

Hindrar ofhleðslu og útslátt útsláttarrofa þegar þú hleður ökutækið þitt.

Skoðaðu orkunotkunina þína í rauntíma. Fáðu fullkomið yfirlit yfir orkunotkunina þína með Zaptec-appinu.

Athugaðu hjá Zaptec söluaðilum á staðnum eða kíktu á heimasíðuna okkar zaptec.com til að næla þér í Zaptec Sense (fáanlegt í völdum löndum).

Geymsla og viðhald

Tækið verður að geyma á þurrum stað með stöðugu hitastigi. Mælt er með eftirfarandi reglubundnu viðhaldi:

- Þurrkaðu af hleðslustöðinni með rökum klút.
 - Gakktu úr skugga um að engir aðskotahlutir séu í hleðslutenginu.
 - Athugaðu hvort það séu einhverjar áþreifanlegar skemmdir á hleðslustöðinni Þegar um er að ræða búnað sem er aðgengilegur almenningi skal hæft starfsfólk sinna árlegri skoðun í samræmi við norsk lög og reglugerðir.
- Þegar um er að ræða búnað sem er aðgengilegur almenningi skal árleg skoðun fara fram af hæfu starfsfólki í samræmi við gildandi lög og reglugerðir.

Tæknilegar upplýsingar

Vélbúnaður og uppsetning					
BREYTA	PRÓFUNARSKILYRÐI	LÁG-MARK	TEGUND	HÁMARK	EIN-ING
Mál			H: 242 B: 180 D: 75		mm
Þyngd			1.3		kg
Hæð				2000	m
Þversnið inntakssnúru		1.5		6	mm ²
Þvermál inntakssnúru		1.40		2.80	mm
Verndarstig		IP54			
Hleðslustilling		Stilling 3, tilfalli B			
Styrkur vélbúnaðar		IK08			
Mengunarstig	Uppsetningarumhverfi	4			
Stuðningur við loftræstingu	Samkvæmt EN IEC 61851-16.3.2.2	Nei			
Aðgengi	Samkvæmt EN IEC 61851-15.4	Takmarkaður og ótakmarkaður aðgangur			

Tæknilegar upplýsingar

Almennt					
BREYTA	PRÓFUNARSKILYRÐI	LÁG-MARK	TE-GUND	HÁMARK	EINING
Málspenna (Un)	Fasi-Hlutlaus	207	230	253	V
	Fasi-Fasi	360	400	440	
Málstraumur (In)			32		A
Máltíðni			50		Hz
Rafmagnsnotkun í biðstöðu			2		W
Umhverfishitastig við notkun		-30		40	°C
Hámarks hleðsluafli	TN 3-fasa @ 32 A		22		kW
	TN 1-fasa @ 32 A		7.4		
	IT 3 fasi @ 32 A (aðeins í Noregi)		12.7		
	IT 1 fasi @ 32 A (aðeins í Noregi)		7.4		
Verndunarflokkur			I		
Yfirspennuflokkur			III		

Tengjanleiki	
SAMSKIPTAREGLUR	STYÐUR EFTIRFARANDI STAÐLA
4G	LTE Cat M1
Wi-Fi	802.11b/g/n (2,4 GHz)
Bluetooth	Bluetooth v4.2 (BR/EDR/BLE)
RFID	ISO/IEC 14443 af gerð A (Mifare Classic; 13,56 MHz)
	ISO/IEC 15693 (13,56 MHz)

Tæknilegar upplýsingar

Innbyggður orkumælir					
BREYTA	PRÓFUNARSKILYRÐI	LÁGMARK	TEGUND	HÁMARK	EINING
Nákvæmni	Línuspenna, rafstraumur og aflstuðull		+/-3		%

Innbyggt RCCB-DD					
BREYTA	TÁKN	LÁGMARK	TEGUND	HÁMARK	EINING
Eftirstandandi rekstrarjafnstraumur	IΔdc		0,006		A
Rekstrareiginleikar		RDC-DD samkvæmt IEC 62955			
Að framkvæma og rjúfa getu	Im			500	A
Eftirstandandi tengi- og rofgeta	IΔm			500	A
Metinn skilyrtur skammhlaupsstraumur	I _{nc}			3	kA
Metinn skilyrtur eftirstandandi skammhlaupsstraumur	IΔc			3	kA

Uppstreymisrofi og RCD					
BREYTA	TÁKN	LÁGMARK	TEGUND	HÁMARK	EINING
Eftirstandandi rekstrarstraumur	IΔn		0.03		A
Málstraumur	I _n			40	A
Rekstrareiginleikar		Gerð A samkvæmt IEC/EN 61008-1 / 61009-1			

Ważne informacje

Przed użyciem lub obsługą tego produktu, ważne jest, aby przeczytać dokładnie poniższe instrukcje bezpieczeństwa. Nieprzestrzeganie i niestosowanie się do wszystkich instrukcji i procedur zawartych w tym krótkim przewodniku spowoduje unieważnienie gwarancji i zrzeczenie się przez firmę Zaptec Charger AS i jej bezpośrednich partnerów wszelkiej odpowiedzialności oraz ustanie prawa do roszczeń odszkodowawczych.

UWAGA!

- ! Przed rozpoczęciem używania urządzenia uważnie przeczytaj całą instrukcję i zapoznać się z urządzeniem.
- ! Ten produkt może być instalowany, obsługiwany i naprawiany wyłącznie przez wykwalifikowany personel. Obsługa gwarancyjna wadliwych produktów może być realizowana jedynie przez autoryzowanych i certyfikowanych partnerów Zaptec.
- ! Podczas instalacji i / lub obsługi produktu należy przestrzegać wszystkich obowiązujących lokalnie przepisów prawa oraz rozporządzeń.
- ! Nie należy instalować ani używać produktu, który jest w jakikolwiek sposób uszkodzony.
- ! Przygotowując / wykonując przyłączeniową instalację elektryczną korzystaj jedynie z odpowiednich i certyfikowanych materiałów. Dotyczy to w szczególności kabli, izolacji, wyłączników nadprądowych i różnicowoprądowych oraz kabli ładujących.
- ! Nie wkładaj do gniazda Stacji żadnych pinów pomiarowych, przewodów ani niczego innego poza kablem ładującym. W celu przeprowadzenia jakichkolwiek testów (również odbiorczych) należy użyć dedykowanych urządzeń, akcesoriów oraz konektorów testowych.
- ! Użycie myjek ciśnieniowych celem wymycia produktu jest zabronione.
- ! Unikaj instalowania ładowarki w miejscu, które jest narażone na bezpośrednie działanie promieni słonecznych.
- ! Użytkowanie Stacji z dodatkowymi adapterami (prześciówkami) jest możliwe; musi być jednak zgodne z lokalnymi przepisami i regulacjami oraz wykracza poza specyfikację produktu oraz gwarancję producenta, a także być dozwolone przez producenta pojazdu.
- ! Zapoznaj się z gwarancją na stronie zaptec.com/guarantee lub skontaktuj się z działem wsparcia Zaptec i poproś o egzemplarz.

Poznaj swoją Stację Zaptec Go

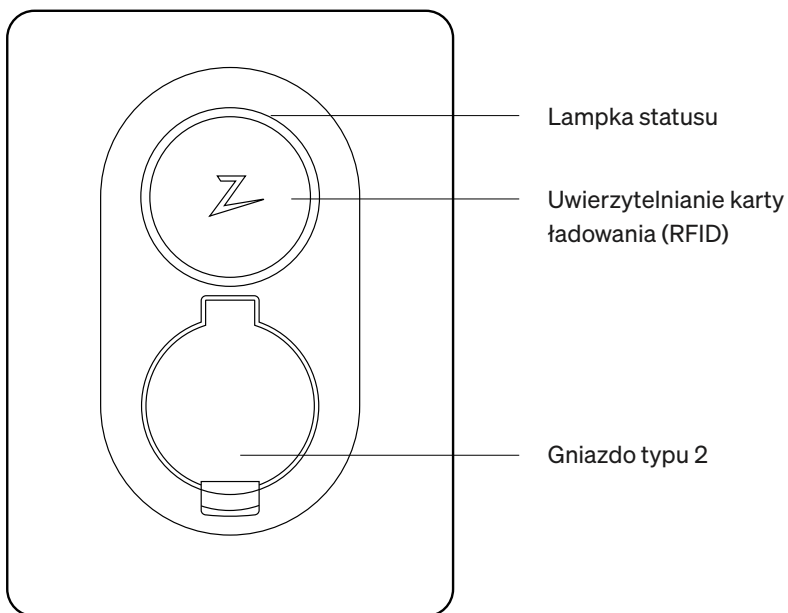

Aktywacja i połączenie Twojej Stacji z aplikacją mobilną Zaptec

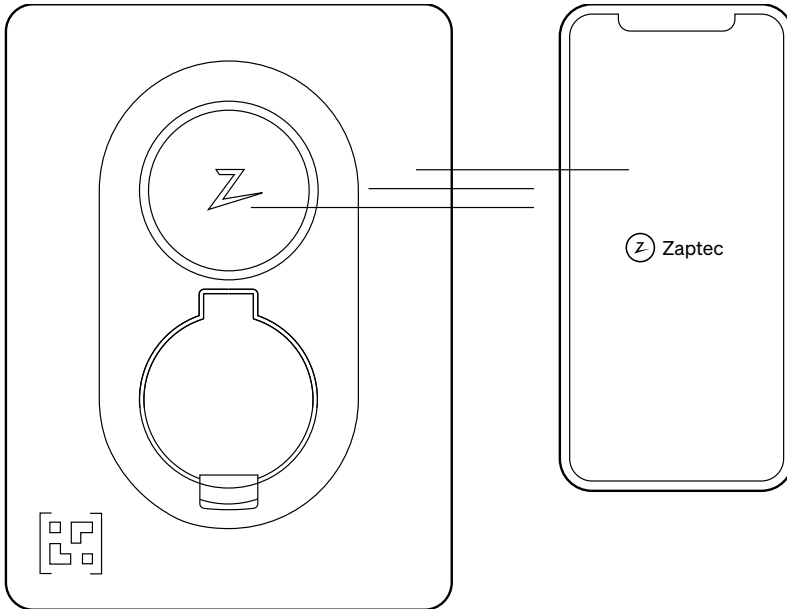

Aby aktywować stację i podłączyć się do niej:

1. Otwórz aplikację Zaptec.
2. Kliknij „Dodaj nową”.
3. Zeskanuj kod QR z obudowy Zaptec Go, aby rozpocząć łączenie się z ładowarką.
4. Usuń naklejkę z kodem QR po skutecznym aktywowaniu i połączeniu się z produktem. Sugerujemy umieszczenie tej naklejki w skrzynce bezpieczników — na wypadek, gdyby w przyszłości konieczne było ponowne jej użycie.

Aplikacja daje Ci zdalny dostęp do wielu funkcji Zaptec Go! Możesz dzięki niej monitorować sesję i tempo ładowania, blokować kabel w gnieździe, kontrolować dostęp rodziny i znajomych oraz obserwować historię ładowania. Będziemy również stale dodawać nowe funkcje w oparciu o potrzeby użytkowników; spodziewaj się zatem aktualizacji.

Kiedy autoryzowany instalator Zaptec zakończy już w pełni instalację produktu oraz dokona pierwszych ustawień parametrów urządzenia, możesz utworzyć swoje konto w systemie Zaptec oraz przypisać do niego Twój product. Zacznij od pobrania aplikacji Zaptec w App Store lub sklepie Google Play.



Potrzebujesz pomocy, aby przypisać swoją nową ładowarkę do aplikacji? Obejrzyj zatem nasz film instruktażowy wyjaśniający to krok po kroku.



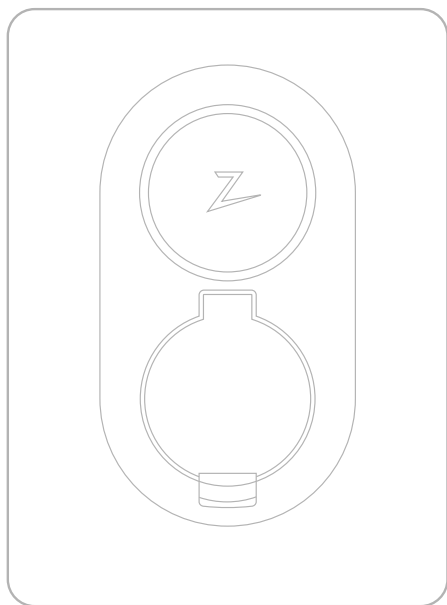
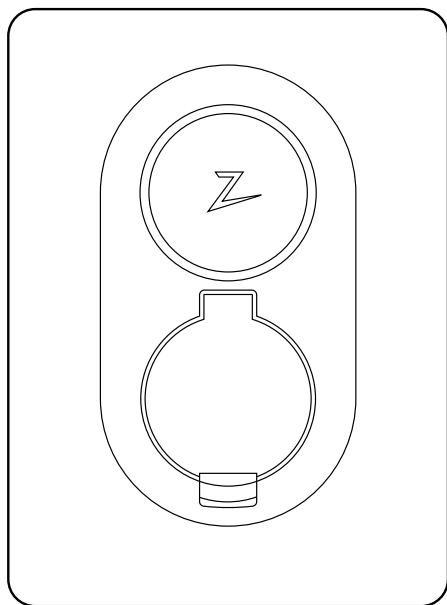





Dodaj kolejne stacje do Swojej instalacji domowej



Możesz zarządzać inteligentnie poborem mocy przez aż trzy Stacje Zaptec Go w ramach jednej instalacji w swoim domu lub firmie. Aby podłączyć dodatkową ładowarkę, należy upewnić się, że jest się zalogowanym w aplikacji Zaptec.

1. Na ekranie głównym naciśnij symbol ●●●
2. Zeskanuj kod QR z obudowy dodawanej ładowarki Zaptec Go, aby rozpocząć łączenie z nią.
3. Jeżeli dodajesz trzecią ładowarkę, powtórz od kroku 1.

Wskaźnik statusu (Pierścień świetlny)

	Brak światła	Sprawdzić zasilanie ładowarki.
	Hvit	Czuwanie.
	Blå	Ładowanie.
	Grønn	Ładowanie zakończone lub ładowanie oczekuje na zaplanowany start lub znajduje się w trybie Eco (dostępny w wybranych krajach)
	Gul	Oczekiwanie na autoryzację. Uwierzytelnij się za pomocą aplikacji lub karty lub breloka (NFC).
	Oransje	Nie ukończona konfiguracja Stacji. Oczekiwanie na skonfigurowanie przez autoryzowanego instalatora.
	Rød	Wykryto błąd. Odłącz pojazd i ponownie uruchom stację ładowania. Jeśli to nie spowoduje wyłączenia czerwonego światła, skontaktuj się z instalatorem, który wykonał montaż.
	Lilla	Aktualizacja oprogramowania stacji ładowania (Firmware). Zwykle zajmuje to kilka minut.

Rozpoczynanie/zatrzymywanie ładowania

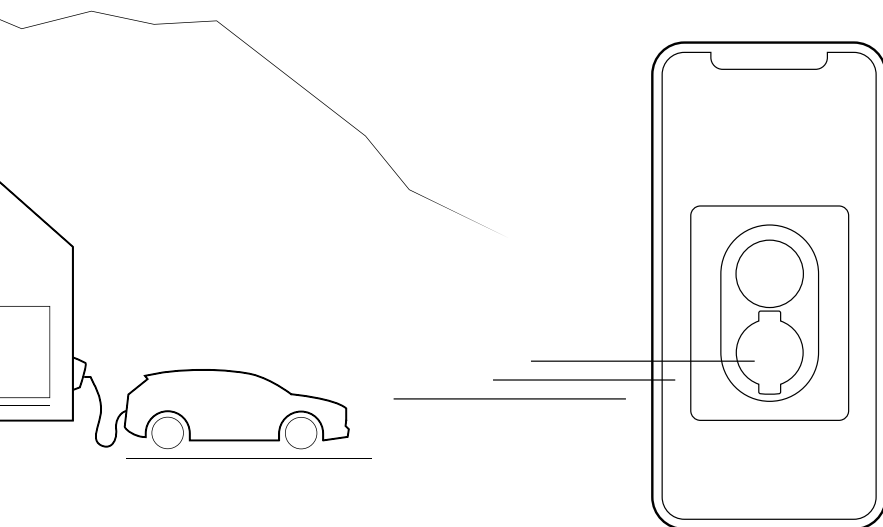

Aby rozpocząć ładowanie

Podłącz kabel ładujący do pojazdu, a następnie podłącz go do Stacji Ładowania. Pojazd ładuje się, gdy wskaźnik stanu stacji świeci niebieskim, pulsującym światłem.

Aby zatrzymać ładowanie

Ładowanie można zatrzymać za pomocą aplikacji. Można również zatrzymać ładowanie za pośrednictwem menu w samochodzie a także dość często przy pomocy funkcji pilota do Twojego pojazdu.

Należy pamiętać, że próba wyjęcia kabla z Zaptec Go podczas ładowania nie będzie możliwa do momentu zakończenia ładowania lub zatrzymania przez samochód.

Kontroluj, kto może korzystać z ładowarki

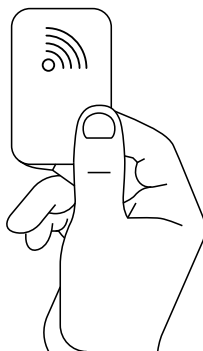
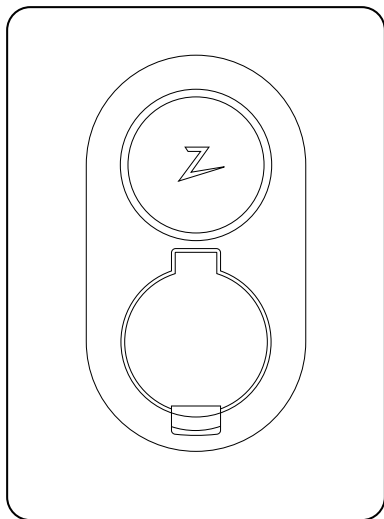

Możesz nadać uprawnienia wielu użytkownikom do dostępu do Swojego systemu Zaptec Go poprzez aplikację. Jest to opcja, gdy chcesz zachować kontrolę nad dostępem do swojej ładowarki. W ten sposób można uniknąć sytuacji, w której nieproszeni goście korzystają z ładowarki bez zgody właściciela. To ustawienie można włączać i wyłączać, kiedy tylko jest to potrzebne. Każdy, kto ma dostęp, może rozpocząć ładowanie, tworząc własne konto w aplikacji Zaptec App, i używać

aplikacji jako metody do autoryzowania sesji ładowania. Alternatywnie inni użytkownicy mogą również używać kart i breloków NFC.

Do inicjowania ładowania można również użyć kart i breloków, które są wyposażone w technologię NFC, jak np. Zaptec Key. Każdy taki brelok lub kartę (obsługującą technologię NFC) można łatwo dodać do Swojego konta użytkownika za pomocą aplikacji Zaptec.

Bezprzewodowe aktualizacje oprogramowania

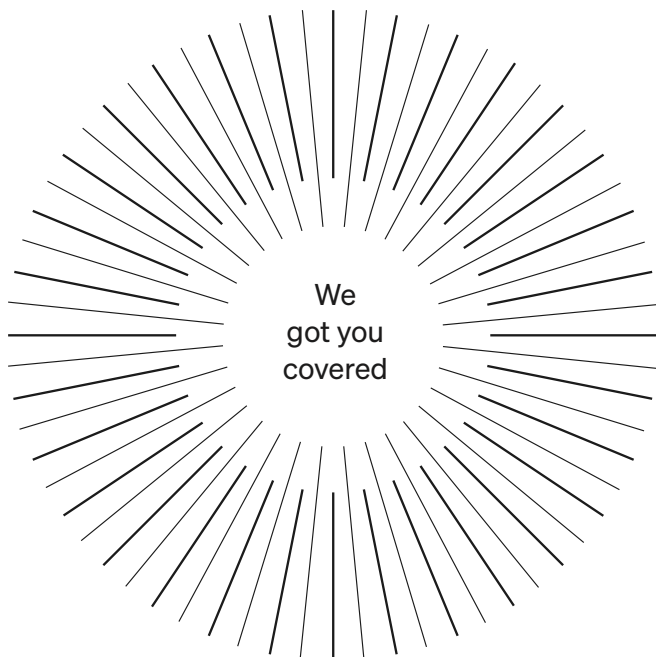

Bycie online przez cały czas pozwala nam, że zapewnimy Ci darmowe aktualizacje oprogramowania. Oprócz tych zaawansowanych inteligentnych funkcji ładowania, zapewniamy Ci również darmowy dostęp do sieci 4G LTE-M. Jeżeli jednak ładowarka znajduje się w miejscu, gdzie nie jest dostępna sieć 4G LTE-M, można ją alternatywnie podłączyć do własnej lub ogólnodostępnej sieci Wi-Fi. Konfiguracja tego połączenia dostępna jest w aplikacji Zaptec.

Jeżeli posiadasz Zaptec Sense

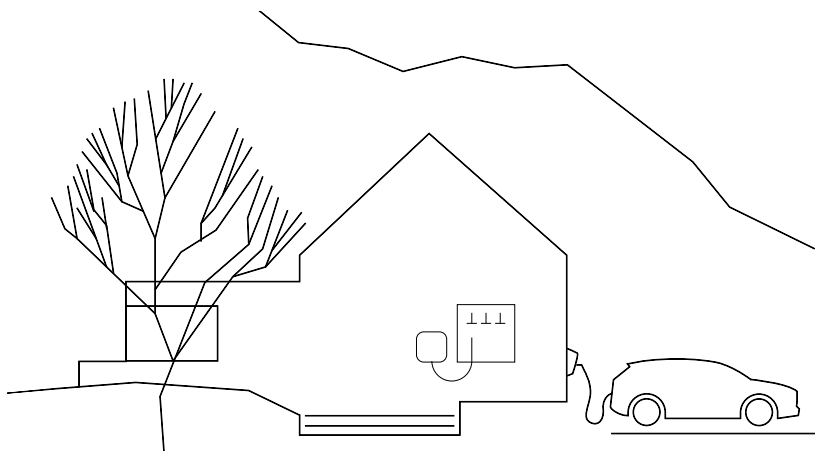

Zaptec Sense odczytuje, w jaki sposób zużywana jest energia w Twoim domu. Działa jak wirtualny strażnik, komunikując się z innymi urządzeniami elektrycznymi, umożliwiając dynamiczne równoważenie obciążenia, jednocześnie chroniąc przekroczenie mocy maksymalnej Twojego przyłącza elektrycznego.

Niższe koszty wdrożenia elektromobilności

Zaptec Sense umożliwia regulowanie mocy systemu ładowania, dzięki czemu unika się kosztownych modernizacji istniejących instalacji elektrycznych..

Wykorzystuj całą dostępną moc

Ładowanie samoczynnie dostosowuje się do zużycia prądu w obiekcie, co gwarantuje pełne wykorzystanie dostępnej mocy.

Unikaj wysokich kosztów

Zaptec Sense pozwala unikać wysokich kosztów zwiększonego zużycia energii.

Unikaj wybijania bezpieczników

Umożliwia unikanie przeciążeń i wyzwalania wyłączników podczas ładowania pojazdu.

Obserwuj zużycie energii w czasie rzeczywistym. Korzystaj z pełnego oglądu zużycia energii w aplikacji Zaptec.

Aby uzyskać Zaptec Sense (dostępny w wybranych krajach), należy się skontaktować z lokalnymi sprzedawcami Zaptec.

Przechowywanie i konserwacja

Produkt należy przechowywać w suchym pomieszczeniu o stabilnej temperaturze. Zalecane jest wykonywanie następujących okresowych konserwacji:

- Wytrzeć stację ładowania wilgotną ściereczką.
 - Sprawdzić, czy złącze ładowania jest wolne od wszelkich obcych materiałów.
 - Sprawdzić, czy stacja ładowania nie ma zewnętrznych, fizycznych uszkodzeń. W przypadku instalacji publicznie dostępnych ładowarek,
- coroczna kontrola musi być przeprowadzana przez wykwalifikowany personel posiadający stosowne uprawnienia.

Specyfikacja Techniczna

Parametry mechaniczne i instalacyjne					
PARAMETR	WARUNKI	MIN.	TYP.	MAKS.	JED-NOSTKA
Wymiary			W: 242 Sz: 180 G: 75		mm
Masa			1.3		kg
Wysokość				2000	m
Przekroje przewodów elektrycznych		1.5		6	mm ²
Średnica kabla zasilającego		1.40		2.80	mm
Stopień ochrony		IP54			
Tryb ładowania	PN-EN IEC 61851-1	Tryb 3, opcja B			
Wytrzymałość mechaniczna - wandaloodporność		IK08			
Stopień zanieczyszczenia	Środowisko instalacji	4			
Kontrola dostępu	Zgodnie z EN IEC 61851-1 6.3.2.2	Nie			
Ładowanie z wymuszonym wentylowaniem	Zgodnie z EN IEC 61851-1 5.4	Ograniczony i nieograniczony dostęp			

Specyfikacja Techniczna

Ogólne					
PARAMETR	WARUNKI	MIN.	TYP.	MAKS.	JED-NOS-TKA
Napięcie znamionowe (Un)	L-N	207	230	253	V
	L-L	360	400	440	
Prąd znamionowy (In)			32		A
Częstotliwość znamionowa			50		Hz
Zużycie energii w trybie czuwania			2		W
Zakres temperaturowy pracy		-30		40	°C
Maksymalna moc ładowania	TN 3-fazowo @ 32 A		22		kW
	TN 1-fazowo @ 32 A		7.4		
	IT 3-fazowo @ 32 A (Tylko Norwegia)		12.7		
	IT 1-fazowo @ 32 A (Tylko Norwegia)		7.4		
Stopień ochrony			II		
Kategoria przepięciowa			III		

Komunikacja	
KOMUNIKACJA	SUPPORTED STANDARDS
4G	LTE Cat M1
Wi-Fi	802.11b/g/n (2.4 GHz)
Bluetooth	Bluetooth v4.2 (BR/EDR/BLE)
NFC/RFID	ISO/IEC 14443 Type A (Mifare Classic, 13.56 MHz)
	ISO/IEC 15693 (13.56 MHz)

Specyfikacja Techniczna

Wbudowany licznik energii elektrycznej					
PARAMETR	WARUNKI	MIN.	TYP.	MAKS.	JEDNOSTKA
Dokładność	Napięcie, prąd i współczynnik mocy		+/-3		%

Wbudowane urządzenie do monitoring upływności prądów stałych - RDC-DD					
PARAMETR	WARUNKI	MIN.	TYP.	MAKS.	JEDNOSTKA
Znamionowy prąd upływności DC	$I_{\Delta dc}$		0,006		A
Charakterystyka		RDC-DD zgodnie z IEC 62955			
Znamionowa zdolność załączania i wyłączenia	I_m			500	A
Znamionowa różnicowa zdolność załączania i wyłączenia	$I_{\Delta m}$			500	A
Znamionowy zwarciový prąd umowny	I_{nc}			3	kA
Znamionowy zwarciový prąd różnicowý umowny	$I_{\Delta c}$			3	kA

Zabezpieczenia wymagane po stronie szafy rozdzielczej - wyłącznik nadprądowy i różnicowoprądowy (RCD)					
PARAMETR	WARUNKI	MIN.	TYP.	MAKS.	JEDNOSTKA
Znamionowy prąd upływności	$I_{\Delta n}$		0,03		A
Prąd znamionowy	I_n			40	A
Charakterystyka		Typ A zgodnie z IEC/EN 61008-1 / 61009-1			

Informação Importante

Antes de usar ou manter este produto, é importante ler as seguintes instruções de segurança.

O não cumprimento e a não aplicação de todas as instruções e procedimentos cobertos neste guia rápido invalidarão a garantia e farão com que a Zaptec Charger AS e os parceiros diretos renunciem a qualquer responsabilidade e pedidos de indemnização.

AVISO!

- ! Leia atentamente as instruções e familiarize-se com o equipamento antes de o começar a utilizar.
- ! Este equipamento apenas pode ser instalado, reparado e submetido a tarefas de manutenção por técnicos qualificados. As reparações devem ser realizadas pela Zaptec ou por uma oficina pré-aprovada.
- ! Todas as regulamentações locais, regionais e nacionais aplicáveis devem ser seguidas quando se instala, repara e se realiza a manutenção do equipamento.
- ! Não instale nem utilize um produto danificado de forma alguma. Consulte as informações no capítulo sobre Apoio e reparações.
- ! Utilize apenas cabos aprovados para a instalação.
- ! Não insira objetos estranhos na tomada Tipo 2.
- ! Não utilize máquinas de lavagem de alta pressão para limpar a estação do carregador. Siga as instruções no capítulo Armazenamento e manutenção.
- ! Evite instalar o carregador num local exposto à luz solar direta.
- ! Os adaptadores são permitidos – Apenas se deve utilizar um adaptador de ficha de carregador se for especificado e aprovado pelo fabricante do veículo ou produtor do carregador
- ! Leia a garantia em zaptec.com/guarantee ou entre em contacto com o serviço de apoio da Zaptec e solicite uma cópia.

Conheça o seu Zaptec Go

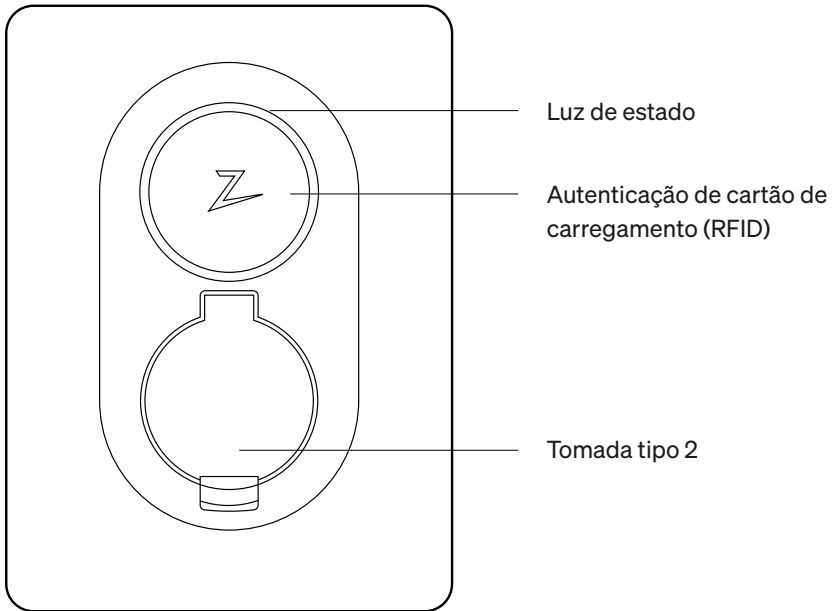

Ativar e ligar o seu carregador com a Zaptec App

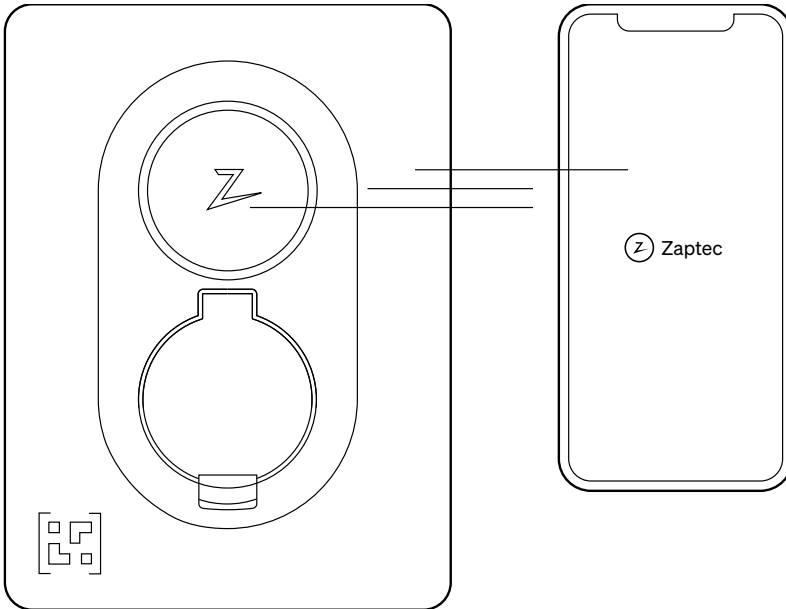

Para ativar e ligar a um carregador:

1. Abra a Zaptec App.
2. Clique em “Adicionar produto Zaptec”.
3. Leia o código QR no carregador Zaptec Go para começar a ligar o carregador.
4. Remova o autocolante do código QR após a primeira ligação. Sugerimos que coloque este autocolante na caixa de fusíveis, caso necessite de voltar a ligar ao carregador no futuro.

Esta aplicação irá dar-lhe acesso à experiência completa da Zaptec! Na aplicação, pode monitorizar a sua sessão de carregamento e velocidade, bloquear o cabo no carregador, controlar o acesso de amigos e familiares e manter-se a par do seu histórico de carregamento. Adicionaremos continuamente recursos a esta aplicação com base nas necessidades do utilizador, por isso, fique atento às atualizações.

Uma vez que seu eletricitista autorizado tenha terminado a instalação, você pode criar sua conta de usuário Zaptec e registrar seu carregador. Descarregue a aplicação na App Store ou na Google Play Store.

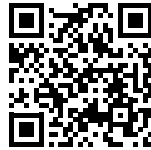

Necessita de ajuda para ligar o seu carregador à aplicação? Assista ao nosso vídeo passo a passo.

Adicionar mais carregadores a sua morada

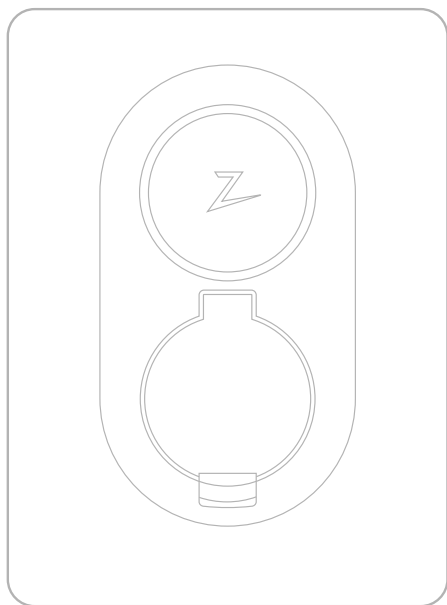
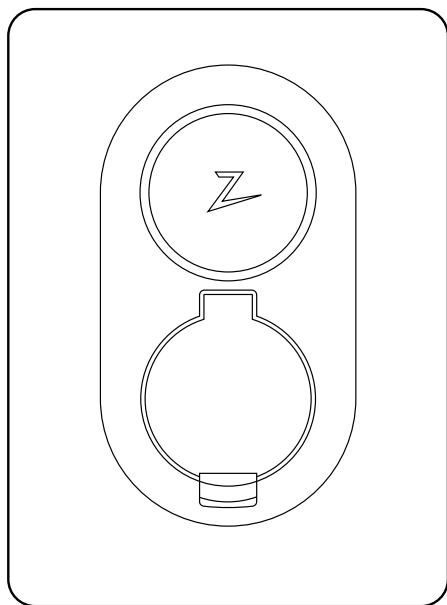

Pode ligar até **3 carregadores Zaptec** por morada. Para ligar um carregador adicional, verifique se tem sessão iniciada na Zaptec App.

1. Na página inicial, toque no símbolo ●●●
5. Leia o código QR no carregador Zaptec Go para começar a ligar o segundo carregador.
6. Se estiver a adicionar um terceiro carregador, repita a partir do passo 1.

Indicador de luz Status



Sem luz

Verifique a energia do carregador.



Branca

Standby.



Azul

Charging.



Verde

O carregamento está concluído ou o carregamento está a aguardar o início programado ou o modo económico (disponível em países selecionados)



Amarelo

A aguardar a autenticação. Autentique-se com a sua aplicação ou comando.



Laranja

A aguardar para ser configurado por um instalador autorizado.



Vermelho

Error detected. Desligue o veículo e reinicie a estação de carregamento. Se isto não apagar a luz vermelha, entre em contacto com o instalador.



Roxo

A atualizar o firmware. Isto normalmente demora alguns minutos.

Start/stop charging

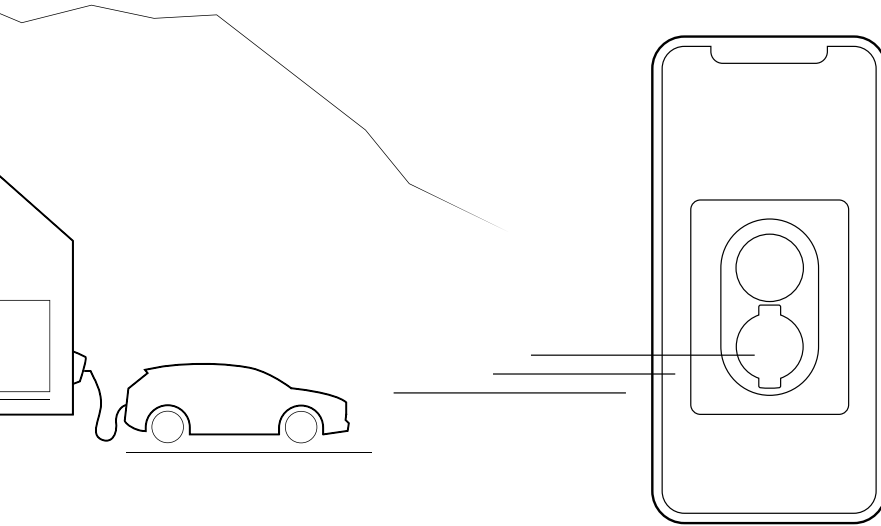

Iniciar Carregamento

Conectar o cabo de carregamento ao veículo e, em seguida, conectar o cabo ao carregador.

O carro está a carregar quando a luz de estado muda para azul a piscar.

Parar carregamento

Pode parar de carregar através da aplicação. Como alternativa, também pode parar de carregar retirando simplesmente a ficha do seu veículo elétrico.

Repare que não será possível tentar remover o cabo do Zaptec Go durante o carregamento enquanto este não tiver terminado ou enquanto não tiver sido parado pelo carro.

Controle quem pode utilizar o seu carregador

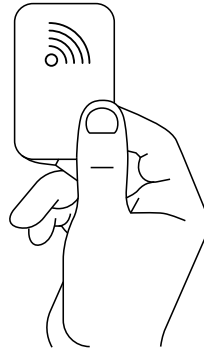
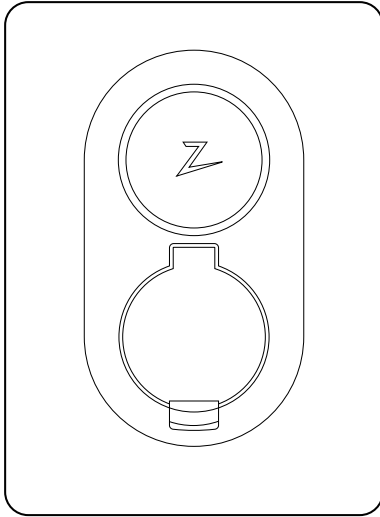

Pode dar permissões a vários utilizadores para acederem ao seu Zaptec go através da aplicação. Esta é uma opção se pretender manter o seu carregador privado. Evitará que pessoas não convidadas carreguem com o seu carregador sem a sua autorização. Esta configuração pode ser ativada e desativada sempre que necessitar. Qualquer pessoa que tenha acesso pode

começar a carregar criando a sua própria conta na aplicação Zaptec e utilizar a aplicação como autenticador.

Também pode utilizar um dispositivo equipado com tecnologia RFID para começar a carregar, tal como uma Zaptec Key. Qualquer dispositivo equipado com RFID pode ser facilmente adicionado a uma conta utilizando a Zaptec App.

Atualizações de software over-the-air

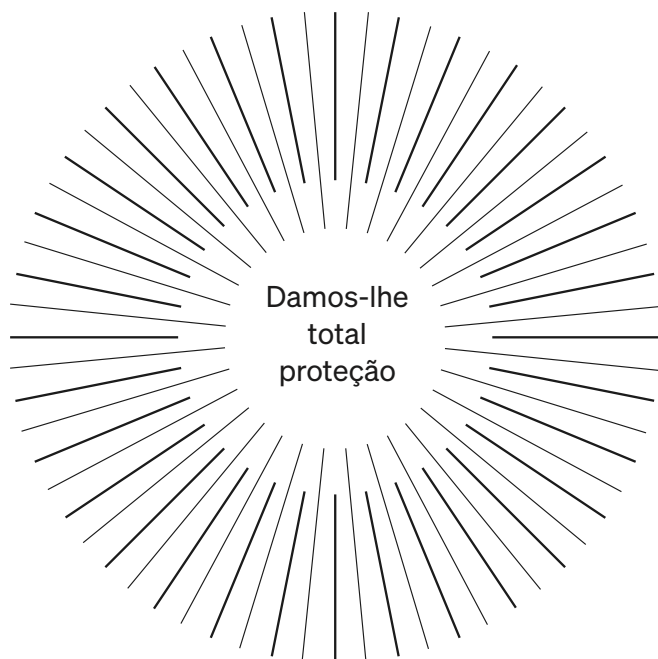

Estar sempre ligado significa que lhe forneceremos atualizações de software. Além de ter estes recursos de carregamento inteligente disponíveis, oferecemos-lhe o 4G LTE-M gratuito. Se o seu carregador estiver localizado num local onde o 4G LTE-M não está disponível, pode ligar o carregador à rede Wi-Fi na Zaptec App.

Se tiver um Zaptec Sense

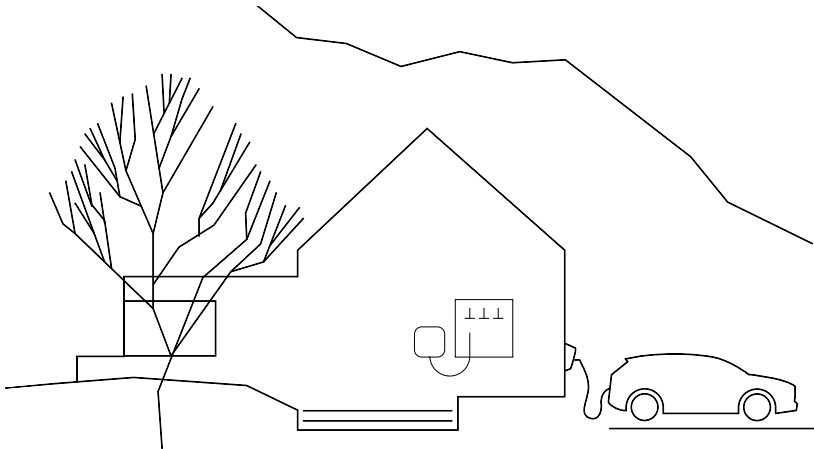

O Zaptec Sense lê como é utilizado o consumo de energia em sua casa. Atua como um rececionista para comunicar com os seus outros aparelhos elétricos, permitindo o equilíbrio dinâmico de carga, ao mesmo tempo que protege a sua alimentação elétrica de entrada.

Menor fatura da eletricidade

O Zaptec Sense permite ajustar a saída do seu sistema de carregamento, garantindo que pode evitar picos de consumo de energia dispendiosos.

Utilize toda a energia disponível

O carregamento é ajustado automaticamente de acordo com

o consumo nas instalações para garantir que a sua energia é totalmente utilizada.

Evite custos elevados

O Zaptec Sense permite evitar os custos elevados associados ao aumento do consumo de energia.

Evite disparos

Evite a sobrecarga e o disparo dos disjuntores ao carregar o seu veículo.

Visualize o seu consumo de energia em tempo real. Obtenha uma descrição geral completa do seu consumo de energia utilizando a Zaptec App.

Verifique junto dos seus revendedores Zaptec locais ou visite o nosso website zaptec.com para obter um Zaptec Sense (disponível em países selecionados).

Armazenamento e manutenção

O produto deve ser mantido numa sala seca com temperatura estável.
Recomenda-se a seguinte manutenção periódica:

- Limpe a estação de carregamento com um pano húmido.
 - Verifique se o conector de carregamento está livre de todos os materiais estranhos.
 - Verifique se a estação de carregamento não apresenta danos físicos externos. No caso de instalações acessíveis ao público, deve realizar-se uma inspeção anual por pessoal qualificado, de acordo com a legislação e os regulamentos noruegueses.
- No caso de instalações acessíveis ao público, deve realizar-se uma inspeção anual por pessoal qualificado, de acordo com a legislação e os regulamentos locais.

Especificações técnicas

Mecânica e Instalação					
PARÂMATRO	CONDIÇÃO DE TESTE	MIN	TIPO	MÁXI-MO	UNI-DADE
Dimensões			H: 242 W: 180 D: 75		mm
Peso			1.3		kg
Altitude				2000	m
Secção transversal do cabo de entrada		1.5		6	mm ²
Diâmetro do cabo de entrada		1.40		2.80	mm
Grau de proteção		IP54			
Modo de carregamento		Mode 3, case B			
Resistência mecânica		IK08			
Grau de poluição	Ambiente de instalação	4			
Suporte para ventilação	EN IEC 61851-1 6.3.2.2	No			
Acesso	EN IEC 61851-1 5.4	Acesso restrito e não restrito			

Especificações técnicas

General					
PARÂMATRO	CONDIÇÃO DE TESTE	MIN	TIPO	MÁXI-MO	UNI-DADE
Tensão nominal (Un)	Fase-Neutro	207	230	253	V
	Fase - Fase	360	400	440	
Corrente nominal (In)			32		A
Frequência nominal			50		Hz
Consumo de energia em Standby			2		W
Temperatura ambiente operacional		-30		40	°C
Potência máxima de carregamento	TN 3 fase @ 32 A		22		kW
	TN 1 fase @ 32 A		7.4		
	IT 3 fase @ 32 A (Somente Noruega)		12.7		
	IT 1 fase @ 32 A (Somente Noruega)		7.4		
Classe de proteção			I		
Categoria de sobretensão			III		

Conectividade	
PROTOCOLO	PADRÕES SUPORTADOS POR PROTOCOLO
4G	LTE Cat M1
Wi-Fi	802.11b/g/n (2.4 GHz)
Bluetooth	Bluetooth v4.2 (BR/EDR/BLE)
RFID	ISO/IEC 14443 Tipo A (Mifare Classic, 13.56 MHz)
	ISO/IEC 15693 (13.56 MHz)

Especificações técnicas

Medidor de energia integrado					
PARÂMATRO	CONDIÇÃO DE TESTE	MIN	TIPO	MÁXIMO	UNIDADE
Precisão	Tensão de linha, corrente e factor de potência		+/-3		%

Integrated RDC-DD					
PARÂMATRO	SÍMBOLO	MIN	TIPO	MÁXIMO	UNIDADE
Corrente de operação DC residual	$I_{\Delta dc}$		0,006		A
Caraterísticas operacionais		RDC-DD de acordo com IEC 62955			
Capacidade de fechamento e interrupção	I_m			500	A
Capacidade residual de fechamento e interrupção	$I_{\Delta m}$			500	A
Corrente de curto-circuito condicional nominal	I_{nc}			3	kA
Corrente de curto-circuito residual condicional nominal	$I_{\Delta c}$			3	kA

Disjuntor a montante e RCD					
PARÂMATRO	SÍMBOLO	MIN	TIPO	MÁXIMO	UNIDADE
Corrente de operação residual	$I_{\Delta n}$		0.03		A
Corrente nominal	I_n			40	A
Características de operação		Type A according to IEC/EN 61008-1/ 61009-1			

ข้อมูลสำคัญ

ก่อนใช้งานหรือบำรุงรักษาผลิตภัณฑ์นี้ สำคัญอย่างยิ่งที่จะต้องอ่านคำแนะนำด้านความปลอดภัยต่อไปนี้ การไม่ปฏิบัติตามคำแนะนำและขั้นตอนทั้งหมดที่กล่าวไว้ในคู่มือฉบับย่อนี้จะทำให้การรับประกันเป็นโมฆะ และส่งผลให้ Zaptec Charger AS และพันธมิตรโดยตรงเพิกถอนความรับผิดชอบและการเรียกร้องค่าสินไหมทดแทนทั้งหมด

คำเตือน!

- ! อ่านคำแนะนำอย่างละเอียด และทำความเข้าใจกับอุปกรณ์ก่อนเริ่มใช้งาน
- ! อุปกรณ์นี้ต้องได้รับการติดตั้ง ช่อมแซม และบำรุงรักษาโดยบุคลากรที่ผ่านเกณฑ์คุณสมบัติเท่านั้น การช่อมแซมต้องดำเนินการโดย Zaptec หรือเวิร์คช็อปที่ได้รับการรับรองแล้วก่อนหน้า
- ! ต้องปฏิบัติตามกฎหมายและระเบียบข้อบังคับที่มีผลบังคับใช้ทั้งหมดทั้งในระดับท้องถิ่น ภูมิภาค และระดับชาติเมื่อติดตั้ง ช่อมแซม และบำรุงรักษาผลิตภัณฑ์
- ! ห้ามติดตั้งหรือใช้งานผลิตภัณฑ์ที่ชำรุดเสียหายไม่ว่าด้วยวิธีใด ดูข้อมูลในบทความสนับสนุนและการช่อมแซม
- ! ใช้สายที่ผ่านการอนุมัติสำหรับการติดตั้งเท่านั้น
- ! ห้ามใส่วัตถุแปลกปลอมลงในหัวชาร์จ Type 2
- ! ห้ามใช้เครื่องฉีดน้ำแรงดันสูงเพื่อทำความสะอาดแท่นชาร์จ ปฏิบัติตามคำแนะนำในบทเกี่ยวกับการจัดเก็บและการบำรุงรักษา
- ! หลีกเลี่ยงการติดตั้งที่ชาร์จในสถานที่ที่สัมผัสกับแสงแดดโดยตรง
- ! อนุญาตให้ใช้อะแดปเตอร์ได้ - อะแดปเตอร์แปลงไฟจากปลั๊กที่ชาร์จจะใช้ได้ต่อเมื่อมีการระบุและอนุมัติโดยผู้ผลิตยานพาหนะหรือผู้ผลิตที่ชาร์จเท่านั้น
- ! อ่านการรับประกันที่ zaptec.com/guarantee หรือติดต่อฝ่ายสนับสนุนของ Zaptec และขอสำเนา

รู้จักกับ Zaptec Go

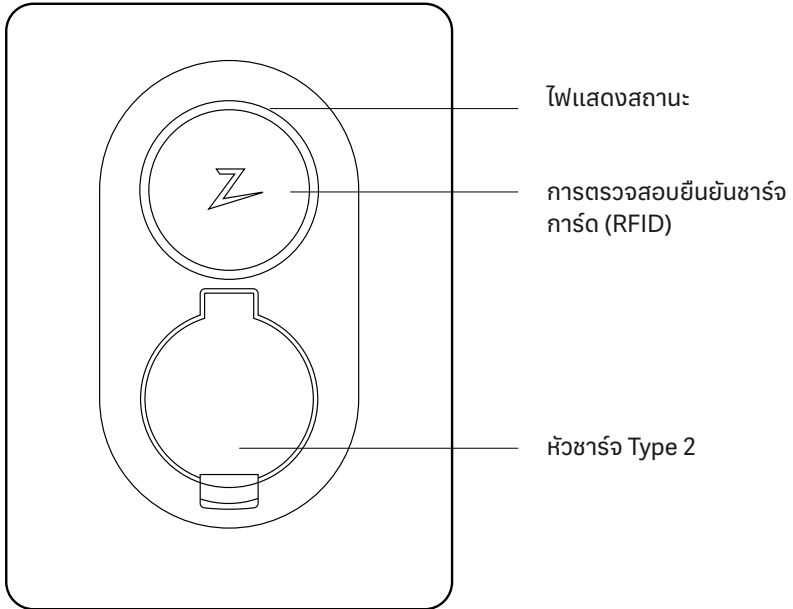

เปิดใช้งานและเชื่อมต่อที่ชาร์จเข้ากับแอป Zaptec

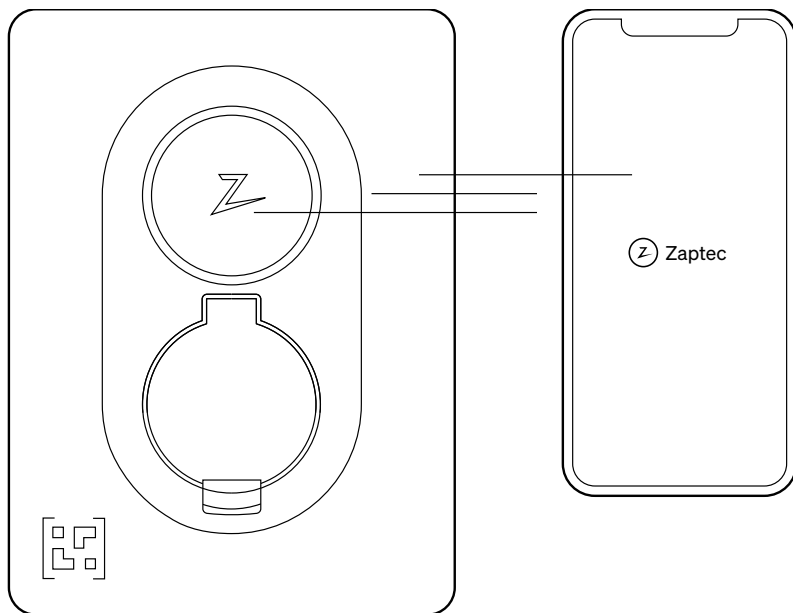

เมื่อต้องการเปิดใช้งานและเชื่อมต่อที่ชาร์จ:

1. เปิด Zaptec App
2. คลิก "เพิ่มผลิตภัณฑ์ Zaptec"
3. สแกนรหัส QR บนที่ชาร์จ Zaptec Go แล้วเริ่มทำการเชื่อมต่อที่ชาร์จ
4. แคะสติ๊กเกอร์รหัส QR ออกจากการเชื่อมต่อครั้งแรก เราขอแนะนำให้
คุณเก็บสติ๊กเกอร์นี้ไว้ในกล่องฟิวส์ของคุณในกรณีที่คุณจำเป็นต้อง
เชื่อมต่อที่ชาร์จอีกครั้งในอนาคต

แอปนี้จะให้คุณได้สัมผัสประสบการณ์ Zaptec แบบจัดเต็ม! ในแอปคุณสามารถตรวจติดตามสถานะและความเร็วในการชาร์จของคุณ ล็อกสายที่ชาร์จ ควบคุมการเข้าใช้งานสำหรับญาติมิตรและคอยติดตามประวัติการชาร์จของคุณ เราจะเพิ่มฟีเจอร์ให้กับแอปนี้อย่างต่อเนื่องตามความต้องการของผู้ใช้ ดังนั้นโปรดตรวจสอบการอัปเดต

เมื่อช่างไฟฟ้าที่ได้รับอนุญาตของคุณติดตั้งเสร็จแล้ว คุณสามารถสร้างบัญชีผู้ใช้ Zaptec และลงทะเบียนที่ชาร์จของคุณได้ ดาวนโหลดแอปได้ใน App Store หรือ Google Play Store



ต้องการความช่วยเหลือเกี่ยวกับการเชื่อมต่อที่ชาร์จกับแอปหรือไม่ ชมวิดีโอวิธีการใช้งานแบบทีละขั้นตอนของเรา

เพิ่มที่ชาร์จเพิ่มเติมไปยังที่อยู่ของคุณ

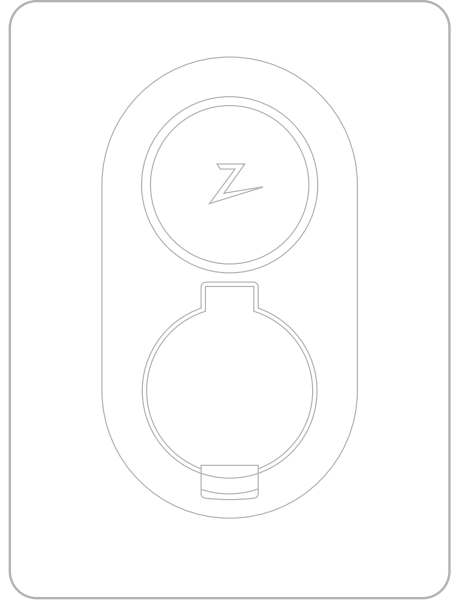
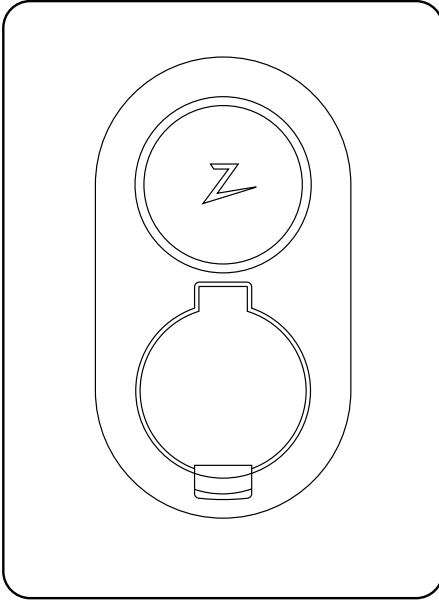

คุณสามารถเชื่อมต่อที่ชาร์จ Zaptec ได้สูงสุดถึงสามตัวต่อหนึ่งที่อยู่ หากต้องการเชื่อมต่อที่ชาร์จเพิ่มเติม โปรดตรวจสอบว่าคุณได้เข้าสู่ระบบแอป Zaptec แล้ว

1. จากหน้าหลัก ให้แตะที่สัญลักษณ์ ●●●
2. สแกนรหัส QR บนที่ชาร์จ Zaptec Go เพื่อเริ่มทำการเชื่อมต่อที่ชาร์จเครื่องที่สอง
3. หากคุณเพิ่มที่ชาร์จเครื่องที่สาม ให้ทำซ้ำตั้งแต่ขั้นตอนที่ 1

ไฟแสดงสถานะ



ไม่มีแสง

ตรวจสอบพลังงานของที่ชาร์จ



สีขาว

สแตนด์บาย



สีน้ำเงิน

กำลังชาร์จ



สีเขียว

การชาร์จเสร็จสมบูรณ์หรือการชาร์จกำลังรอการเริ่มต้นตามกำหนดเวลาหรือโหมด Eco (มีให้บริการในบางประเทศ)



สีเหลือง

กำลังรอการรับรองความถูกต้อง รับรองความถูกต้องด้วยแอปหรือคีย์โฟล



สีส้ม

กำลังรอการกำหนดค่าโดยผู้ติดตั้งที่ได้รับ



สีแดง

ตรวจพบข้อผิดพลาด ถอดปลั๊กยานพาหนะและรีเซ็ตอาร์กแทนชาร์จ หากยังไม่เคลียร์ไฟสีแดง ให้ติดต่อผู้ติดตั้ง



สีม่วง

กำลังอัปเดตเฟิร์มแวร์ ซึ่งโดยปกติจะใช้เวลาสองสามนาที

Start/stop charging

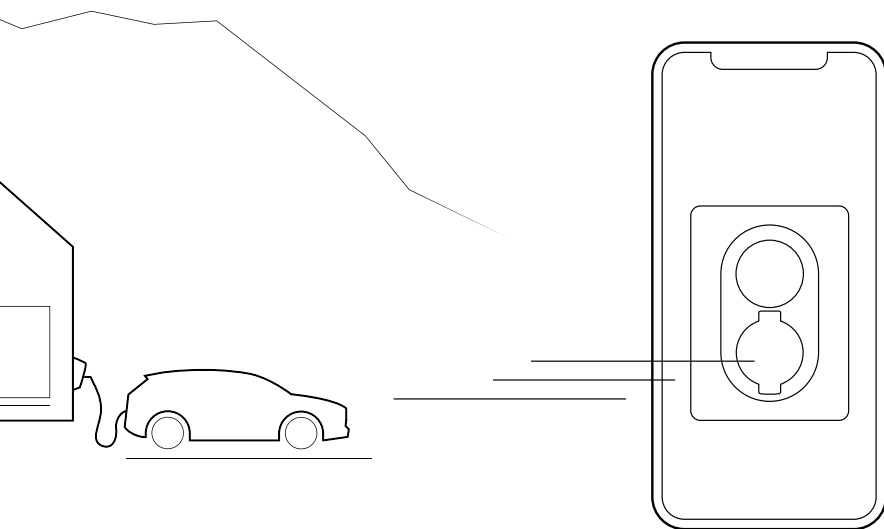

เริ่มชาร์จ.

เสียบสายชาร์จของคุณเข้ากับยานพาหนะจากนั้นเสียบสายชาร์จเข้ากับแท่นชาร์จ เมื่อไฟแสดงสถานะเปลี่ยนเป็นสีน้ำเงินกะพริบหมายความว่ากำลังชาร์จพลังงานให้กับรถ.

หยุดชาร์จ

คุณสามารถหยุดชาร์จผ่านแอปได้ หรืออีกทางหนึ่ง คุณสามารถหยุดการชาร์จไฟได้ด้วยการถอดปลั๊กออกจากรถยนต์ไฟฟ้าของคุณ

โปรดทราบว่า การพยายามถอดสายเคเบิลออกจาก Zaptec Go ขณะชาร์จจะไม่สามารถทำได้ จนกว่าการชาร์จจะเสร็จสิ้นหรือหยุดลงโดยรถยนต์

ควบคุมได้ว่าใครสามารถใช้ที่ชาร์จของคุณได้บ้าง

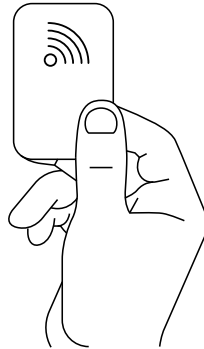
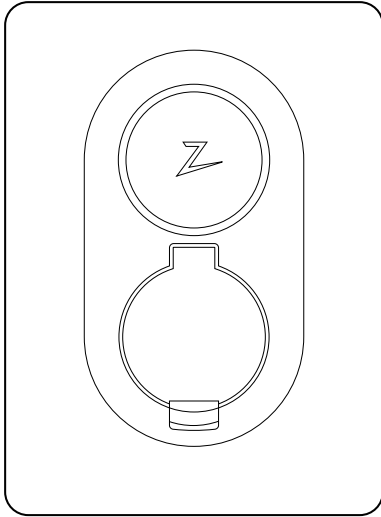

คุณสามารถให้สิทธิ์แก่ผู้ใช้หลายคนในการเข้าใช้งาน Ziptec Go ของคุณผ่านทางแอป นี่เป็นทางเลือกในกรณีที่คุณต้องการเก็บรักษาที่ชาร์จให้เป็นส่วนตัว คุณจะสามารถหลีกเลี่ยงไม่ให้แขกที่ไม่ได้รับเชิญชาร์จจากที่ชาร์จของคุณโดยไม่ได้รับอนุญาต การตั้งค่านี้สามารถเปิดและปิดเมื่อใดก็ได้ตามที่คุณต้องการ ผู้ใดก็ตามที่มีสิทธิ์เข้าใช้งานสามารถเริ่มชาร์จได้โดยการสร้างบัญชีผู้ใช้ของตนใน Ziptec App และใช้แอปเป็นตัวรับรองความถูกต้อง

คุณสามารถใช้อุปกรณ์ที่เราติดตั้งเทคโนโลยี RFID ไว้ เพื่อเริ่มทำการชาร์จได้เช่นกัน เช่น Ziptec Key อุปกรณ์ที่เปิดใช้งาน RFID ใด ๆ สามารถเพิ่มลงในบัญชีผู้ใช้ได้อย่างง่ายดายโดยใช้ Ziptec App

การอัปเดตซอฟต์แวร์ในอากาศ

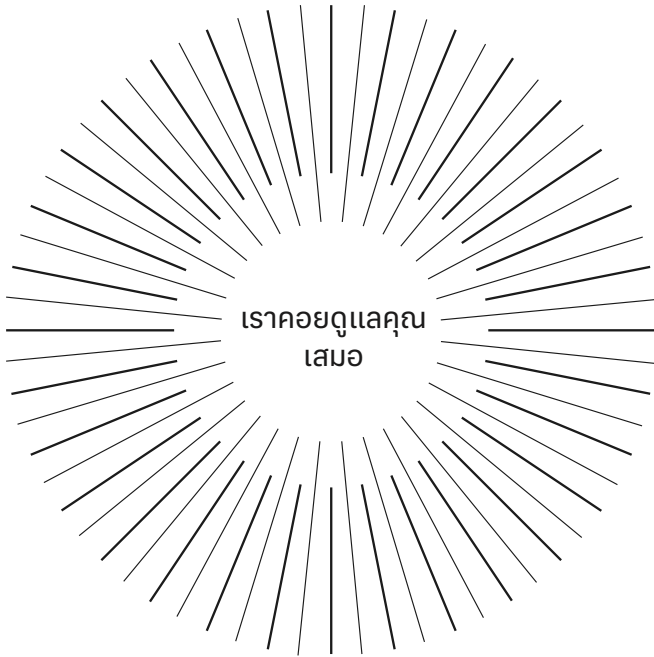

การเชื่อมต่ออยู่ตลอดเวลาหมายความว่าเราจะทำการอัปเดตซอฟต์แวร์ให้แก่คุณ นอกจากนี้ หากมีคุณสมบัติการชาร์จแบบอัจฉริยะเหล่านี้ที่พร้อมให้บริการ เราจะให้บริการคุณฟรีด้วย 4G LTE-M หากที่ชาร์จของคุณอยู่ในสถานที่ที่ไม่สามารถใช้งาน 4G LTE-M ได้ คุณสามารถเชื่อมต่อที่ชาร์จกับ Wi-Fi ใน Zaptec App ได้

หากคุณมี Zaptec Sense

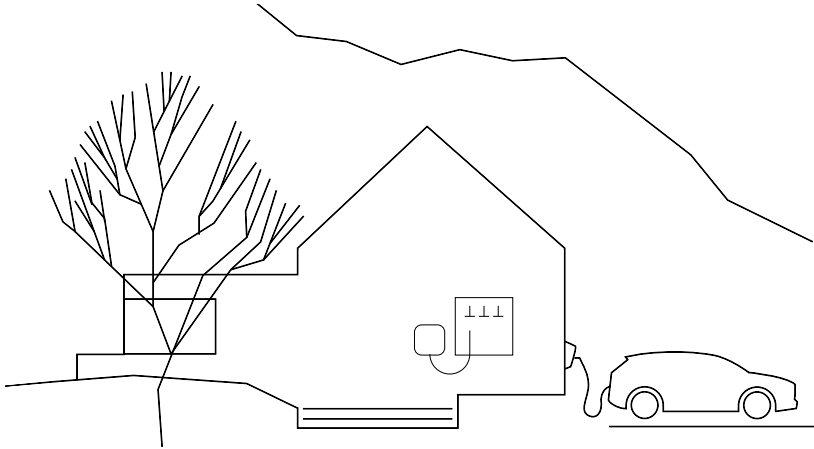

Zaptec Sense จะอ่านวิธีการใช้พลังงานในบ้านของคุณ โดยจะทำหน้าที่เหมือนพนักงานต้อนรับในการสื่อสารกับเครื่องใช้ไฟฟ้าอื่น ๆ ของคุณ ซึ่งช่วยปรับความสมดุลของโหลดแบบไดนามิก ในขณะที่ช่วยปกป้องการจ่ายไฟเข้าของคุณอีกด้วย

ค่าไฟลดลง

Zaptec Sense ให้คุณสามารถปรับเปลี่ยนผลลัพธ์จากระบบการชาร์จของคุณได้ จึงมั่นใจได้ว่าคุณจะสามารถหลีกเลี่ยงการใช้ไฟแบบเต็มที่ที่ต้องจ่ายแพง

ใช้ประโยชน์จากทุกแหล่งพลังงาน

การชาร์จจะปรับเปลี่ยนเองโดยอัตโนมัติตามการใช้งานในสถานที่ เพื่อให้แน่ใจได้ว่าการใช้ประโยชน์จากพลังงานอย่างเต็มที่

หลีกเลี่ยงค่าไฟที่สูงลิ่ว

Zaptec Sense ให้คุณหลีกเลี่ยงค่าใช้จ่ายที่แพงแสนแพงจากการใช้ไฟที่เพิ่มขึ้น

หลีกเลี่ยงการสะดุด

หลีกเลี่ยงการโหลดที่มากเกินไปหรืออาการกริปของเซอร์กิตเบรกเกอร์ในขณะที่ชาร์จรถ

ดูการใช้พลังงานได้ในแบบเรียลไทม์ได้ภาพรวมแบบเต็มเกี่ยวกับการใช้พลังงานโดยใช้ Zaptec App

ตรวจสอบกับตัวแทนจำหน่าย Zaptec ในพื้นที่ของคุณ หรือเยี่ยมชมเว็บไซต์ของเรา zaptec.com เพื่อรับ Zaptec Sense (มีให้บริการในบางประเทศ)

การจัดเก็บและการบำรุงรักษา

ผลิตภัณฑ์ต้องได้รับการจัดเก็บไว้ในห้องที่แห้งที่มีอุณหภูมิคงที่ ขอแนะนำให้ทำการบำรุงรักษาเป็นระยะดังต่อไปนี้:

- เช็ดแท่นชาร์จด้วยผ้าเปียกหมาด
- ตรวจสอบว่าขั้วต่อการชาร์จปราศจากวัสดุแปลกปลอมทั้งหลาย
- ตรวจสอบว่าแท่นชาร์จไม่มีความเสียหายภายนอกที่มองเห็นได้ ในกรณีของการติดตั้งที่สามารถเข้าถึงได้โดยสาธารณะ การตรวจสอบประจำปีจะต้องดำเนินการโดยบุคลากรที่ผ่านเกณฑ์คุณสมบัติตามที่กำหนดโดยกฎหมายและระเบียบข้อบังคับของนอร์เวย์

ในกรณีของการติดตั้งที่สามารถเข้าถึงได้โดยสาธารณะ การตรวจสอบประจำปีจะต้องดำเนินการโดยบุคลากรที่ผ่านเกณฑ์คุณสมบัติตามที่กำหนดโดยกฎหมายและระเบียบข้อบังคับในท้องถิ่น

ข้อมูลทางเทคนิค

เครื่องและการติดตั้ง					
พารามิเตอร์	สภาวะการทดสอบ	ขั้นต่ำ	ประเภท	สูงสุด	หน่วย
ขนาด			สูง: 242 กว้าง: 180 ลึก: 75		มม.
น้ำหนัก			1.3		กก.
ความสูง				2000	ม.
ขนาดพื้นที่หน้าตัดของสายไฟ		1.5		6	ตร.มม.
เส้นผ่านศูนย์กลางของสายไฟ		1.40		2.80	มม.
ระดับการป้องกัน		IP54			
โหมดการชาร์จ		โหมด 3 เคส B			
กำลังของเครื่อง		IK08			
ระดับมลพิษ	สภาพแวดล้อมการติดตั้ง	4			
การสนับสนุนระบบระบายอากาศ	อ้างอิงจาก EN IEC 61851-1 6.3.2.2	หมายเลข			
การเข้าถึง	อ้างอิงจาก EN IEC 61851-1 5.4	การเข้าถึงแบบปิดกั้นและไม่ปิดกั้น			

ข้อมูลทางเทคนิค

ทั่วไป					
พารามิเตอร์	สภาวะการทดสอบ	ขั้นต่ำ	ประเภท	สูงสุด	หน่วย
แรงดันไฟฟ้าพิกัด (หน่วย)	เฟสเป็นกลาง	207	230	253	V
	เฟสทุเฟส	360	400	440	
แรงดันกระแสไฟ (In)			32		A
แรงดันความถี่			50		Hz
การใช้พลังงานขณะสแตนด์บาย			2		W
อุณหภูมิแวดล้อมขณะทำงาน		-30		40	°C
กำลังขาร์จสูงสุด	TN 3 เฟส @ 32 แอมป์		22		kW
	TN 1 เฟส @ 32 แอมป์		7.4		
	IT 3 เฟส @ 32 แอมป์ (นอร์เวย์เท่านั้น)		12.7		
	IT 1 เฟส @ 32 แอมป์ (นอร์เวย์เท่านั้น)		7.4		
ระดับการป้องกัน			I		
แรงดันไฟฟ้าเกิน			III		

การเชื่อมต่อ	
โปรโตคอล	มาตรฐานที่รองรับ
4G	LTE Cat M1
Wi-Fi	802.11b/g/n (2.4 GHz)
Bluetooth	Bluetooth v4.2 (BR/EDR/BLE)
RFID	ISO/IEC 14443 A (Type A, 13.56 MHz)
	ISO/IEC 15693 Type A (Mifare Classic, 13.56 MHz)

ข้อมูลทางเทคนิค

มิเตอร์พลังงานในตัว					
พารามิเตอร์	สภาวะการทดสอบ	ชั้นต่ำ	ประเภท	สูงสุด	หน่วย
ความแม่นยำ	แรงดัน กระแสไฟ และค่าตัวประกอบกำลังไฟฟ้าของสาย		+/-3		%

RDC-DD ในตัว					
พารามิเตอร์	สัญลักษณ์	ชั้นต่ำ	ประเภท	สูงสุด	หน่วย
กระแสไฟ DC ขณะทำงานที่คงค้าง	I _{dc}		0.006		A
ลักษณะการปฏิบัติการ		RDC-DD ตามมาตรฐาน IEC 62955			
พิทกการตัดกระแสไฟสูงสุด	I _m			500	A
พิทกการตัดกระแสไฟสูงสุดที่คงค้าง	I _{Δm}			500	A
พิทกการทนกระแสลัดวงจรสูงสุด	I _{nc}			3	kA
พิทกการทนกระแสลัดวงจรสูงสุดที่คงค้าง	I _{Δc}			3	kA

เซอร์กิตเบรกเกอร์ที่อยู่ตรงสายบนของวงจร (Upstream Circuit Breaker) และ RCD					
พารามิเตอร์	สัญลักษณ์	ชั้นต่ำ	ประเภท	สูงสุด	หน่วย
กระแสไฟขณะทำงานที่คงค้าง	I _{Δn}		0.03		A
แรงดันกระแสไฟ	I _n			40	A
ลักษณะการปฏิบัติการ		Type A ตามมาตรฐาน IEC/EN 61008-1 / 61009-1			

Tärkeää tietoa

Ennen tämän tuotteen käyttöä tai huoltamista on tärkeää lukea seuraavat turvallisuusohjeet. Jos kaikkia tässä pikaoppaassa annettuja ohjeita ja menettelyjä ei noudateta, takuu mitätöityy ja Zaptec Charger AS ja suorat kumppanit vapautuvat kaikesta vastuusta ja korvausvaatimuksista.

VAROITUS!

- ! Lue ohjeet huolellisesti ja tutustu laitteeseen, ennen kuin aloitat sen käytön.
- ! Laitteen saa asentaa ja sitä saa korjata ja huoltaa vain pätevä henkilö. Korjaukset saa suorittaa Zaptec tai valtuutettu korjaamo.
- ! Tuotteen asennuksessa, korjauksessa ja huollossa on noudatettava kaikkia voimassa olevia paikallisia, alueellisia ja kansallisia lakeja ja määräyksiä.
- ! Älä asenna tai käytä tuotetta, joka on millään tavalla vaurioitunut. Katso tiedot luvusta Tuki ja korjaukset.
- ! Käytä asennuksessa vain hyväksytyjä kaapeleita.
- ! Älä työnnä tyypin 2 pistorasiaan vieraita esineitä.
- ! Älä käytä latausaseman pesuun painepesuria. Noudata Säilytys ja kunnossapito -luvussa annettuja ohjeita.
- ! Vältä latauslaitteen asentamista paikkaan, joka on alttiina suoralle auringonvalolle.
- ! Sovittimet ovat sallittuja – latauslaitteen liitännään tulevaa siirtymispistokytä eli sovitinta saa käyttää vain, jos ajoneuvon valmistaja tai latauslaitteen valmistaja on määrittänyt ja hyväksynyt sen käytön.
- ! Lue takuutiedot osoitteessa zaptec.com/guarantee tai ota yhteyttä Zaptecin tukeen ja pyydä takuutiedot.

Tutustu Zaptec Go -latauslaitteeseen

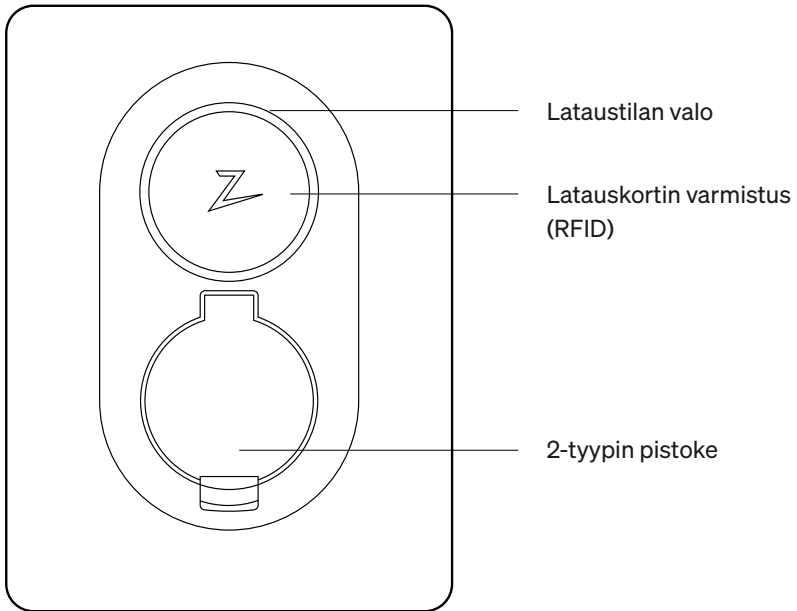

Aktivoi latauslaitteesi ja yhdistä se Zaptec-sovellukseen

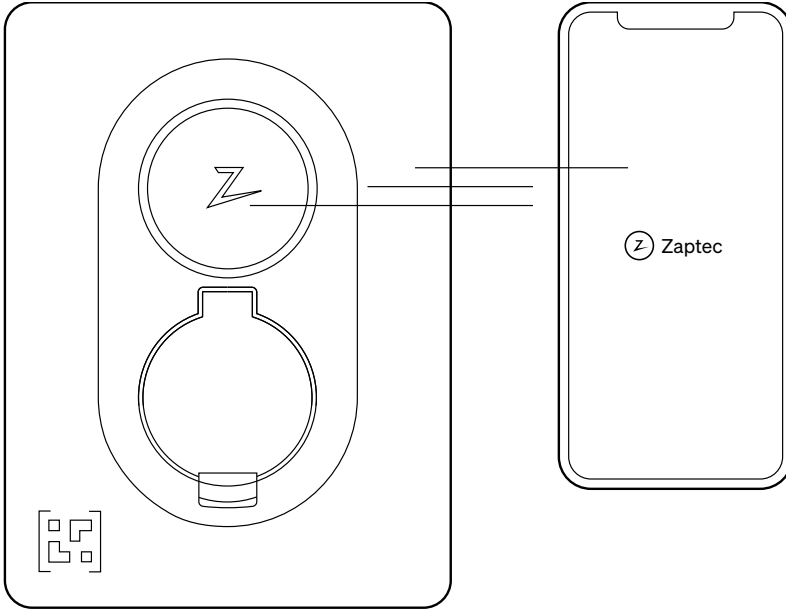

Aktivointi ja yhteyden muodostaminen latauslaitteeseen:

1. Avaa Zaptec-sovellus.
2. Valitse Lisää Zaptec-tuote.
3. Aloita yhteyden muodostaminen latauslaitteeseen lukemalla Zaptec Go -latauslaitteessa oleva QR-koodi.
4. Poista QR-kooditarra ensimmäisen yhteyden muodostamisen jälkeen. Suosittelemme tarran liimaamista sulakekoteloon siltä varalta, että latauslaitteeseen täytyy muodostaa yhteys myöhemmin uudelleen.

Sovelluksella saat kattavan Zaptec-kokemuksen! Sovelluksessa voit seurata latausta ja sen nopeutta, lukita kaapelin latauslaitteeseen, hallita ystävien ja perheenjäsenten käyttöoikeuksia sekä seurata lataushistoriaasi.

Lisäämme sovellukseen jatkuvasti ominaisuuksia käyttäjien tarpeiden mukaan, joten pidä silmällä päivityksiä.

Kun valtuutettu sähköasentaja on suorittanut asennuksen, voit luoda Zaptec-käyttäjätunnuksen ja rekisteröidä latauslaitteesi. Lataa sovellus App Storesta tai Google Play Kaupasta.



Tarvitsetko apua latauslaitteen yhdistämisessä sovellukseen? Katso vaiheittainen ohjevideomme.

Lisää latureita osoitteeseesi

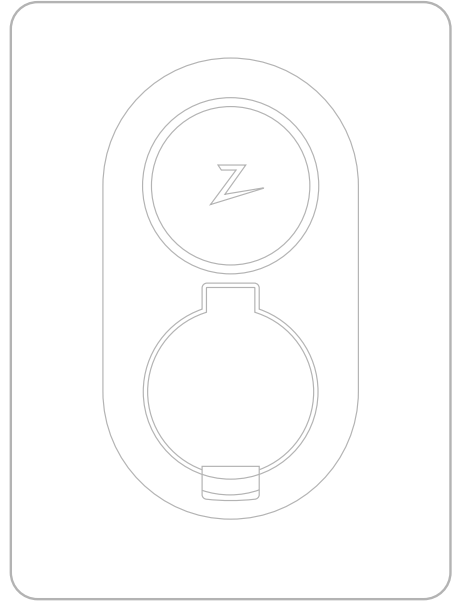
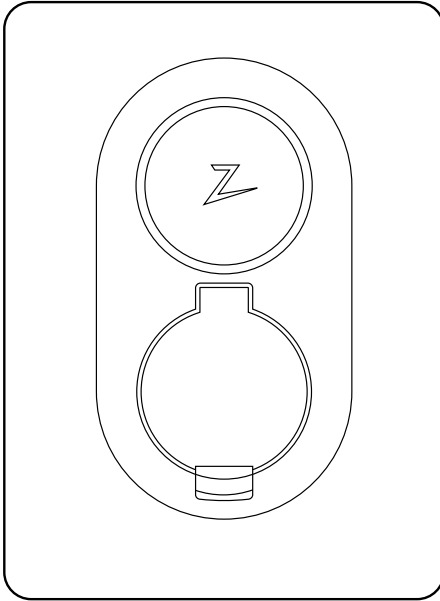

Voit yhdistää **enintään kolme Zaptec-latauslaitetta** samaan osoitteeseen. Jos haluat yhdistää lisää latauslaitteita, varmista, että olet kirjautunut Zaptec-sovellukseen.

1. Napauta aloitusnäytössä symbolia ●●●
2. Aloita yhteyden muodostaminen toiseen latauslaitteeseen lukemalla Zaptec Go -latauslaitteessa oleva QR-koodi.
3. Jos lisäät kolmannen latauslaitteen, toista vaiheesta 1.

Tilan merkkivalo



Ei valoa

Tarkista latauslaitteen virta.



Valkoinen

Valmiustila.



Sininen

Lataustila.



Vihreä

Lataus on valmis tai odottaa ajastuksen mukaista käynnistystä tai Eco-tilaa (saatavana tietyissä maissa)



Keltainen

Odotetaan vahvistusta. Tee vahvistus sovelluksellasi tai avaimenperälläsi.



Oranssi

Odottaa valtuutetun asentajan tekemää määrittystä.



Punainen

Virhe havaittu. Irrota ajoneuvon pistoke ja käynnistä latausasema uudelleen. Jos punainen valo palaa edelleen, ota yhteyttä asentajaan.



Violetti

Laitteohjelmistoa päivitetään. Tämä kestää yleensä muutaman minuutin.

Start/stop charging

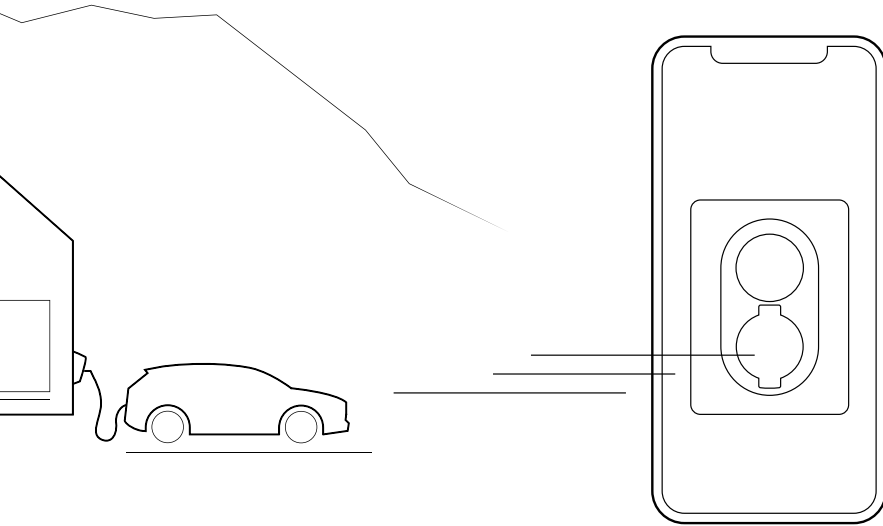

Aloita lataaminen

Yhdistä latauskaapeli autoon ja yhdistä sitten kaapeli latauslaitteeseen. Kun tilan merkkivalo vilkkuu sinisenä, auto latautuu.

Lopeta lataaminen

Voit lopettaa lataamisen sovelluksessa. Voit lopettaa lataamisen myös irrottamalla pistokkeen sähköajoneuvosta.

Huomaa, että kaapelia ei voi irrottaa Zaptec Go -latausasemasta latauksen aikana. Kaapelin voi irrottaa, kun lataus on päättynyt tai auto on keskeyttänyt sen.

Hallitse, ketkä voivat käyttää latauslaitetta

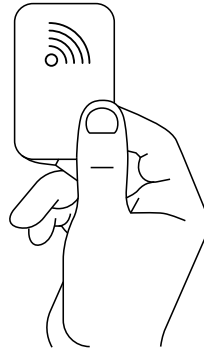
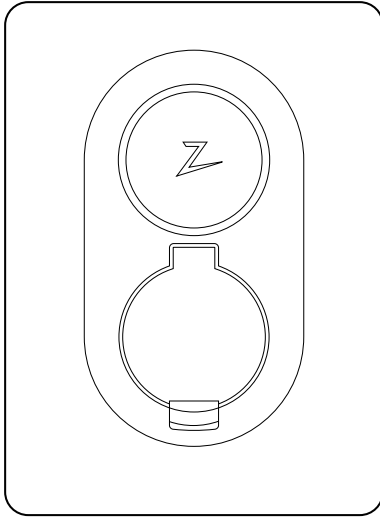

Voit antaa monta Zaptec Go -latauslaitteen käyttöluupa sovelluksessa. Voit tehdä näin, jos haluat pitää latauslaitteen yksityiskäytössä. Näin voit estää ulkopuolisia käyttäjiä käyttämästä latauslaitetta ilman lupaasi. Asetuksen voi kytkeä päälle ja pois päältä aina tarvittaessa. Kuka tahansa käyttöoikeuden saanut voi aloittaa

lataamisen luomalla oman tilin Zaptec-sovellukseen ja tekemällä vahvistuksen sovelluksen kautta.

Voit aloittaa lataamisen myös RFID-tekniikkaa käyttävällä laitteella, kuten Zaptec-avaimella. Mikä tahansa RFID-yhteensopiva laite voidaan lisätä tilille helposti Zaptec-sovelluksessa.

Langattomat ohjelmistopäivitykset.

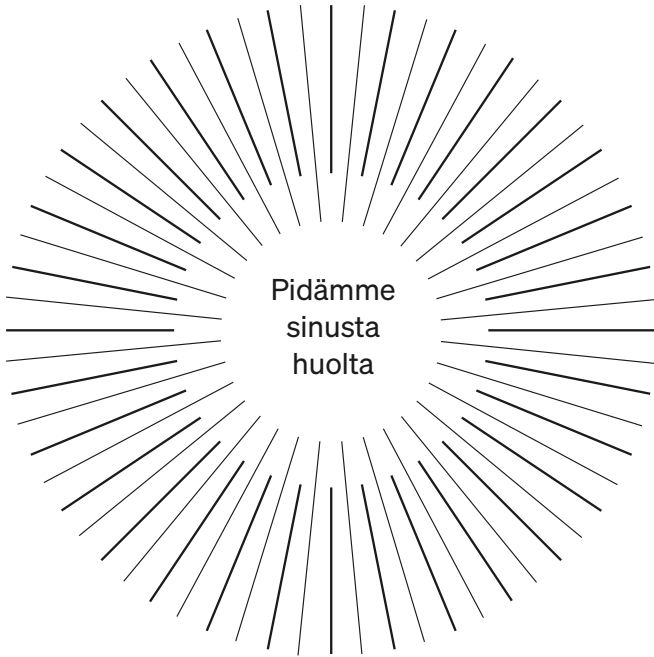

Jatkuva yhteys tarkoittaa, että ohjelmistopäivitykset tulevat sinulle suoraan. Älykkäiden latausominaisuuksien lisäksi tarjoamme myös maksuttoman 4G LTE-M -tekniikan. Jos 4G LTE-M ei ole käytettävissä latauslaitteen sijainnissa, voit yhdistää latauslaitteen Wi-Fi-verkkoon Zaptec-sovelluksessa.

Jos sinulla on Zaptec Sense

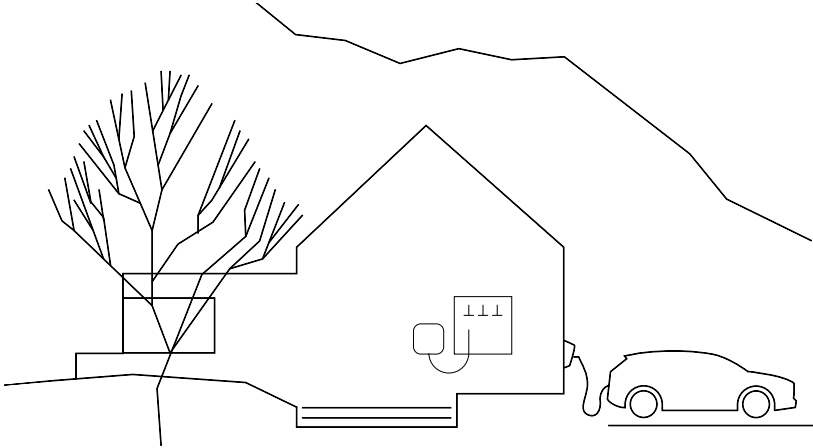

Zaptec Sense tarkkailee kodin energiankulutusta. Se siirtää tietoja muiden sähkölaitteiden kanssa ja pitää kuormituksen dynaamisesti tasapainossa suojaten sähkökapasiteettia.

Pienemmät sähkölaskut

Zaptec Sensen avulla voit säätää latausjärjestelmää niin, että vältät kalliit kulutushuiput.

Hyödynnä vapaa sähkökapasiteetti paremmin

Lataus säätyy automaattisesti kohteen kulutuksen mukaisesti ja varmistaa, että kapasiteettia hyödynnetään täysimääräisesti.

Vältä korkeita kustannuksia

Zaptec Sensen avulla vältät virran lisäkäytöstä aiheutuvat kalliit kulut.

Vältä ylikuormitus

Estää ylikuormituksen ja sulakkeiden laukeamisen ajoneuvon lataamisen yhteydessä.

Tarkastele virrankulutusta reaaliajassa.

Saat kattavan yleiskuvan virrankulutuksesta Zaptec-sovelluksessa.

Ota yhteyttä paikallisiin Zaptec-jälleenmyyjiin tai käy sivustollamme zaptec.com, jos haluat Zaptec Sensen (saatavana tietyissä maissa).

Säilytys ja kunnossapito

Tuotetta on säilytettävä kuivassa paikassa, jossa on tasainen lämpötila. Seuraavaa määräaikaishuoltoa suositellaan:

- Pyyhi latausasema kostealla liinalla.
 - Varmista, ettei latausliittimessä ole vierasesineitä.
 - Tarkista, ettei latausasemassa ole fyysisiä ulkoisia vaurioita.
- Pätevän henkilön on suoritettava vuositarkastukset kaikille julkisesti saatavilla oleville asennuksille paikallisen lainsäädännön ja määräysten mukaisesti.
- Pätevän henkilöstön on suoritettava vuositarkastukset kaikille julkisesti saatavilla oleville asennuksille Norjan lainsäädännön ja määräysten mukaisesti.

Tekniset tiedot

Mekaniikka ja asennus					
PARAMETRI	TESTAUSMENETTELY	MIN	TYYPPI	MAX	YKSIKÖ
Mitat			H: 242 W: 180 D: 75		mm
Paino			1.3		kg
Korkeus				2000	m
Tulokaapelin poikkipinta		1.5		6	mm ²
Tulokaapelin halkaisija		1.40		2.80	mm
Suojausaste		IP54			
Lataustila		Tila 3, tapaus B			
Mekaaninen lujuus		IK08			
Likaantumisaste	Asennusympäristö	4			
Tuki ilmanvaihdolle	Standardin EN IEC 61851-1 6.3.2.2 mukaan	Ei			
Pääsy	Standardin EN IEC 61851-1 5.4 mukaan	Rajoitettu ja rajoittamaton pääsy			

Tekniset tiedot

Yleistä					
PARAMETRI	TESTAUSMENETTELY	MIN	TYYPPI	MAX	YKSIKÖ
Nimellisjännite (Un)	Vaihe-nolla	207	230	253	V
	Vaihe-vaihe	360	400	440	
Nimellisvirta (In)			32		A
Nimellistaajuus			50		Hz
Valmiustilan virrankulutus			2		W
Ympäristön käyttölämpötila		-30		40	°C
Suurin latausteho	TN kolmivaiheinen ja 32 A		22		kW
	TN yksivaiheinen ja 32 A		7.4		
	IT kolmivaiheinen ja 32 A (vain Norjassa)		12.7		
	IT yksivaiheinen ja 32 A (vain Norjassa)		7.4		
Suojausluokka			I		
Ylijänniteluokka			III		

Yhteydet	
PROTOKOLLA	TUETUT STANDARDIT
4G	LTE Cat M1
Wi-Fi	802.11b/g/n (2,4 GHz)
Bluetooth	Bluetooth v4.2 (BR/EDR/BLE)
RFID	ISO/IEC 14443 Type A (Mifare Classic, 13,56 MHz)
	ISO/IEC 15693 (13,56 MHz)

Tekniset tiedot

Integrated energy meter					
PARAMETRI	TESTAUSMENETTELY	MIN	TYYPPI	MAX	YKSIKKÖ
Tarkkuus	Linjajännite, virta ja tehokerroin		+/-3		%

Integroitu energiamittari					
PARAMETRI	SYMBOLI	MIN	TYYPPI	MAX	YKSIKKÖ
DC-käyttövirta	I_{dc}		0,006		A
Käyttöominaisuudet		RDC-DD standardin IEC 62955 mukaan			
Sulkemis- ja katkaisukyky	I_m			500	A
Sulkemis- ja katkaisukyky, jäännöskapasiteetti	$I_{\Delta m}$			500	A
Nimellinen ehdollinen oikosulkuvirta	I_{nc}			3	kA
Nimellinen ehdollinen jäännösoikosulkuvirta	$I_{\Delta c}$			3	kA

Vastasuunnan katkaisija ja vikavirtasuoja (RCD)					
PARAMETRI	SYMBOLI	MIN	TYYPPI	MAX	YKSIKKÖ
Jäännöskäyttövirta	$I_{\Delta n}$		0,03		A
Nimellisvirta	I_n			40	A
Käyttöominaisuudet		Tyyppi A standardin IEC/EN 61008-1 / 61009-1 mukaan			

Zaptec Charger AS
Professor Olav Hanssens vei 7A
4021 Stavanger
Norway

Made in Norway



zaptec.com
